

HS 200 Home Cinema System

BRUGSVEJLEDNING

DANSK

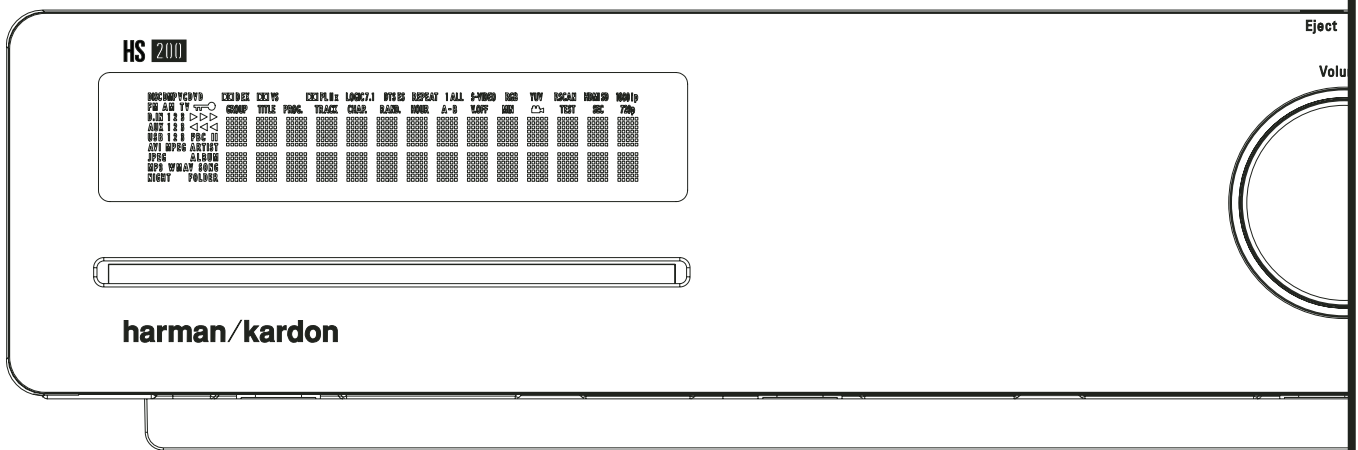

harman/kardon®

Indholdsfortegnelse

Side

- 3 Introduktion
- 4 Sikkerhedsanvisninger
- 4 Udpakning
- 5 Gloser
- 6 Funktioner
- 7 Funktioner på forsiden
- 8 Informationsdisplay
- 9 Bagsidetilslutninger
- 11 Fjernbetjening
- 13 Grundinformation
- 13 Om brugsvejledningen
- 13 Regionskoder

Systemtilslutning

- 14 Installation og tilslutning
- 14 Lydtilslutninger
- 14 Billedtilslutninger
- 15 Valgfrie lydtilslutninger
- 15 Højtalerplacering
- 16 Lysnettilslutning
- 16 Første ibrugtagning

Basisfunktioner

- 16 Basisbetjening
- 16 Afspilningsfunktioner
- 16 Næste/forrige nummer/kapitel/titel
- 16 Hurtig søgning/afspilning
- 16 Stillbilledefunktioner (kun DVD)
- 17 Langsom gengivelse (kun DVD)
- 17 Om DivX videofiler
- 17 Surroundfunktioner

Systemopsætning

- 18 Standardindstillinger
- 18 Opsætningsmenu
- 18 Systemindstillinger
- 18 Displaysprog
- 18 Tekstprog
- 18 Displayslukning
- 18 Status slukning
- 18 Forældrekontrol
- 19 Genkendelse af pladetype
- 19 PBC til VCD
- 19 Skærmbillede
- 19 Kameravinkelsymbol
- 19 Lydindstillinger
- 19 Filmens sprog
- 19 Dynamik
- 19 Tonekontroller
- 19 Basniveau
- 19 Diskantniveau
- 19 DVD lydformat
- 19 Lydjusteringer
- 19 Niveaustillinger
- 20 Videoindstillinger
- 20 Billedformat
- 20 TV Standard
- 20 Scantype
- 20 Videoudgang
- 20 SCART udgang
- 20 Videoformat
- 20 Videoopløsning
- 20 Videojustering

Testbillede

- 21 Testbillede
- 21 TV-justering med Testbillede

DVD Menu

- 22 Status menu
- 22 Player menu
- 22 Info-display
- 22 Programmering

Radio menu

- 23 Flytning af forvalgte stationer
- 23 Indstilling af forvalgte stationer
- 23 Sletning af forvalgte stationer
- 23 Automatisk forvalg
- 24 RDS stations-ID
- 24 Surround og radio

TV menu, Aux menu, Digital In menu

- 24 TV menu
- 24 Aux menu
- 24 Digital menu
- 25 Surroundoversigt

USB menu

- 25 USB menu

Fjernbetjening

- 26 Overførsel af koder fra en anden fjernbetjening
- 26 Sletning af overførte koder
- 26 Macro-programmering

DVD sprogkoder

- 27 Sprogkoder

Fejlsøgning

- 28 Fejlsøgning

Ordforklaringer

- 30 Ordforklaringer

Specifikationer

- 31 Specifikationer

Overensstemmelseserklæring



Vi, Harman Consumer Group, Inc.
2, route de Tours
72500 Château-du-Loir,
FRANKRIG

erklærer hermed på eget ansvar at produktet som beskrives i nærværende brugsvejledning overholder følgende tekniske standarder:

EN 55013:2001 + A1:2003

EN 55020:2002 + A1:2003

EN 61000-3-2:2000

EN 61000-3-3:1995 + A1:2001

EN 60065:2002

Jurjen Amsterdam
Harman Consumer Group, Inc.
01/07

Symbolforklaringer

For at gøre denne brugsvejledning overskuelig med klare henvisninger til funktioner på forsiden, bagside, fjernbetjening og display, benyttes særlige symboler.

FEDE TYPER – henviser til en knap på forsiden eller en tilslutning på bagsiden

DISPLAY TYPER – (OCR type) viser tekst som det ses i displayet

1 – (tal i firkant) henviser til en funktion på forsiden

1 – (tal i cirkel) henviser til en tilslutning på bagsiden

1 – (tal i oval ring) henviser til en funktion på fjernbetjeningen

A – (bogstav i firkant) henviser til et symbol i frontdisplayet

Udseendet af tekst eller markør i receiverens display kan afvige lidt i forhold til tegninger i denne brugsvejledning. Uanset om der vises kun store bogstaver eller store og små bogstaver, er funktionen den samme.

Introduktion

Tak fordi du valgte Harman Kardon!

Med Harman Kardon HS 200 står du på tærsklen til mange års lytteglæde.

HS 200 er et ægte multikanals system for det nye årtusinde, skabt til at formidle spændingen og hver eneste detalje fra filmlydspor samt de mindste nuancer fra din favoritmusik. Alt dette sker med kun et par stereohøjtalere og en subwoofer.

HS 200 er designet med henblik på let betjening af de mange kræfter og den raffinerede digitalteknologi. For optimalt udbytte af dit nye system, må vi kraftigt opfordre dig til at læse denne brugsvejledning. Nogle minutter anvendt på at lære de forskellige funktioner at kende vil sætte dig i stand til at udnytte HS systemets kræfter fuldtud.

Ved spørgsmål om apparatet, installation eller betjening, henvises til din forhandler eller instal-lator. De er den bedste lokale kilde til vejledning.

Beskrivelse og funktioner

HS 200 er blandt de mest alsidige hjemmebio systemer på markedet, med AV Controller, DVD afspiller og et komplet 2.1-kanals højttaler-system i een samlet løsning. Dolby® Virtual Speaker surroundfunktioner til både matrix-surround kodede kilder og stereoindspilninger kan bruges med kilder som CD, video, TV samt systemets indbyggede FM tuner.

For optimal kvalitet fra DVD, er HS 200 udstyret med den seneste teknologi. Avancerede 10-bit digital-til-analog konvertere og Video (komposit), S-Video og RGB video (RGB via SCART) udgange sikrer dig fuldt udbytte af DVD-mediets muligheder er HS 200 udstyret med HDMI udgang samt progressivt scan componentvideo-udgange.

Udover almindelige lyd-CD'er, er HS 200 kompatibel med MP3, CD-R, og CD-RW samt DivX® og VCD plader.

NOTE: Afspilleren er udviklet og bygget til kompatibilitet med regionsinformation som findes på de fleste DVD. Afspilleren er kun beregnet til gengivelse af DVD med regionskode 2 eller DVD

For di bærbare USB produkter bliver stadig mere udbredte, er Harman Kardon HS 200 blandt de første integrerede hjemmebiosystemer som tilbyder mobil kompatibilitet med afspilning af lyd eller billeder fra bærbare apparater med to USB In-The-Go indgange.

En lang række programmeringsmuligheder gør det let at programmere en hel aften underholdning. Ved afspilning af DVD, gør letforståelige menuer og symboler det meget ligetil at skifte sprog, lydspor, undertekster eller billedformat og forældrekontrol funktionen lader dig bestemme hvilke film der må ses af husstandens yngste.

Selv om DVD-afspilleren er et af hurtigst udbredte elektronikprodukttyper nogensinde, kan det alligevel være tilfældet at HS 200 er din første DVD-afspiller. Mange af funktionerne ligner en almindelig CD-afspiller, men der er alligevel nogle nye, ukendte funktioner. For at sikre optimalt udbytte af DVD-mediets kvalitet og fleksibilitet, anbefaler vi at du tager dig god tid til at gennemgå denne brugsvejledning. Denne lille investering af din tid vil lønne sig i sidste ende med en større film- og musikoplevelse ved korrekt betjening af DVD-afspilleren.

helt uden regionskode. Hvis DVD'en har en anden regionskode, kan den ikke afspilles af dette apparat.

- Afspiller langt de fleste billed- og lyd-formater: DVD-Video, VCD, CD, CD-R/RW, DVD-R/RW, DVD-+R/RW og MP 3 plader
- HDMI udgang til tilslutning af digital audio og video til en skærm forberedt for HD-TV
- Højkvalitets 10-bits video processor, Progressivt Scan og komponentvideoudgange
- Intuitiv, overskuelig skærmmenu
- Afspilning af MP 3 og Windows WMA lydplader og JPEG billedplader
- Samtidig afspilning af MP 3 og JPEG filer
- USB On-The-Go tilslutninger på siden og bagsiden til afspilning af compatible musik- og billedfiler fra bærbare apparater
- Omfattende programmeringsmuligheder for lyd- og billedplader
- Forældrekontrol forhindrer uønsket adgang til bestemte film
- Afspilning af DivX komprimerede video-filer
- Flere valgmuligheder for sprog, lydspor og undertekster
- Forskellige kameravinkler, hvis de er kodet på DVD'en
- Ergonomisk rigtig fjernbetjening
- Flere digitale ind- og udgange
- Flere analoge ind/udgange
- Højopløsnings menu og display system
- Subwoofer-relæ styrer tænd/sluk af subwoofer

VIGTIG NOTE:

Denne manual bør læses sammen med brugsvejledningen for de medfølgende højttalere. Højttalermanualens instruktioner bør overholdes nøje for optimal ydelse og sikkerhed.

HS 200 Controller må KUN anvendes sammen med det medfølgende højttalersystem. Brug af andre højttalere kan skade controlleren eller højttalerne. Enhver garanti bortfalder ved brug af andre højttalere.

Alt er fabriksindstillet til korrekt brug. Du skal bare vælge film/musik, læne dig tilbage og nyde en storslået hjemmebiografoplevelse.

Hvis du ønsker at ændre indstillingerne, gennemgås dette i manualens anden halvdel.

Systemet er bygget til at holde i mange år med blot minimal vedligeholdelse og pleje. Alle dele er gennemprøvet før de forlod fabrikken. I tilfælde af problemer ved opsætning eller betjening, se afsnittet om fejlsøgning sidst i manualen før du kontakter din Harman Kardon forhandler.



Vigtige sikkerhedsinformationer

Kontrollér lysnetsspænding

Din HS 200 må kun tilsluttes 230 Volt AC. Tilslutning til anden lysnetsspænding kan udgøre elektrisk fare og brandfare og kan skade apparatet.

Hvis du er i tvivl om lysnetsforhold omkring apparatet eller i dit boligområde, kontakt forhandleren inden apparatet tilsluttes.

Brug ikke forlængerledning

Af hensyn til sikkerheden, brug kun den monterede el-ledning. Vi fraråder brug af forlængerledning med dette apparat. Som ved alle el-apparater, bør ledningen ikke ligge under gulvtæpper eller tunge genstande. Slidte ledninger bør straks udskiftes med ledning af samme kvalitet som den originale på autoriseret serviceværksted.

Ryk ikke i netledningen

Når forbindelsen til vægkontakt skal afbrydes, træk i stikket, aldrig i ledningen. Hvis apparatet ikke skal benyttes i længere tid, bør stikket trækkes ud ved kontakten.

Kabinettet må ikke åbnes

Der er intet i kabinettet som kan serviceres af brugeren. Fjernelse af svøbet kan medføre risiko for stød. Garanti bortfalder ved ethvert uautoriseret indgreb. Ved indtrængen af vand eller metalgenstande som klips, ledning eller hæfteteklemme, skal apparatet straks slukkes ved stikkontakten. Kontakt din forhandler.

Placering

- For optimal ydelse uden sikkerhedsrisiko, skal apparatet placeres på et fast, vandret underlag. Ved placering på hyldede, skal man sikre at hylden og monteringsudstyret kan klare vægten.
- Der skal være god plads til udluftning både over og under produktet. Hvis det placeres i lukket skab eller lignende, skal der være tilstrækkelig luftbevægelse. I visse omstændigheder, kan en blæser være nødvendig.
- Apparatet må ikke placeres på blødt underlag som gulvtæppe.
- Apparatet bør ikke udsættes for ekstremt høj eller lav temperatur, direkte sollys eller varmeapparater.
- Apparatet bør ikke udsættes for fugt.
- Lufthullerne i svøbet må aldrig blokeres og der må aldrig lægges noget på dem.

Rengøring

HS 200 rengøres med en ren, blød, tør klud. Om nødvendigt fjernes kraftigere snavs med en ren, blød klud fugtet let med sæbevand, efterfulgt af en ny klud fugtet let med rent vand. Til sidst tørres med en ny, ren klud. Brug ALDRIG benzin, fortynder, sprit eller andre kraftige rensmidler. Brug ikke midler med slibemiddel. Det kan spolere finishen på metaldele. Brug aldrig insektspray i nærheden af apparatet.

Flytning

Inden apparatet flyttes, skal alle tilslutninger fjernes og lysnetstikket trækkes ud.

Udpakning

Emballagen og pakkematerialerne er nøje beregnet til at beskytte apparatet mod stød og rystelser. De bør opbevares et tørt sted til eventuel fremtidig transport. Emballagen kan foldes sammen for at spare plads. Eventuel tape skæres op og hæfteteklemmer fjernes forsigtigt, hvorefter kassen kan foldes fladt. Papindlæg kan opbevares på samme måde. Pakkematerialer som ikke kan foldes fladt bør opbevares sammen med kassen i lukket plastpose. Hvis emballagen ikke ønskes opbevaret, er der tale om genbrugsmaterialer, der, af hensyn til miljøet, bør afleveres til genbrug.

Copyright

CD/DVD må ikke kopieres uden tilladelse fra eventuelle rettighedshavere. Der henvises til relevant lokal lovgivning vedrørende copyright.

Kopibeskyttelse

DVD-mediet benytter Macrovision kopibeskyttelse. Hvis DVD'en indeholder kopibeskyttelse, vil en videokopi ikke kunne afspilles på normal vis.

Optimal ydelse

DVD-receiveren er præcisionselektronik konstrueret med ultra-præcis teknologi. Støv eller friktion ved laseren kan forringe billedkvaliteten. I værste fald, får man hverken lyd eller billede. For optimal billedkvalitet, bør apparatet checkes efter hver 1.000 timer (rensning og eventuel udskiftning af visse dele). Antallet af timer kan variere alt efter omgivelserne (temperatur, fugt, støv) omkring apparatet.

Forsøg ikke selv at rense laseren.

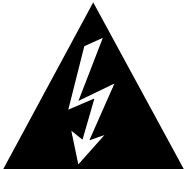

ADVARSEL
RISIKO FOR ELEKTRISK STØD
ÅBEN IKKE APPARATET



BEMÆRK: DER ER INGEN GRUND TIL AT ÅBNE APPARATET. INDE I APPARATET FINDES INGEN BETJENINGSFUNKTIONER. HVIS DET BLIVER NØDVENDIGT AT UDFØRE SERVICE PÅ APPARATET, SKAL DE HENVENDE DEM TIL ET AUTORISERET SERVICEVÆRKSTED



Symbolet i en trekant er beregnet til at advare brugeren om uisolerede strømførende kredsløb inde i apparatet.



Symbolet med et udråbstegn i en trekant skal advare brugeren om, at der er vigtige forholdsregler med at åbne apparatet i den medfølgende litteratur.

ADVARSEL: FOR AT REDUCERE RISIKOEN FOR ELEKTRISK STØD OG UDBRUD AF ILD, MÅ APPARATET IKKE UDSÆTTES FOR VÆSKER OG FUGT.

Terminologi

Fordi DVD har en del funktioner og teknologi til fælles med CD, vil mange af udtrykkene og begreberne være bekendt fra CD-mediet eller ældre videoplader som laserdisc. Hvis HS 200 er din første DVD-afspiller, kan en del af terminologien være ny. Følgende forklaringer bør løse nogle af DVD-mediets mysterier og hjælpe dig med at opleve DVD-formatets kraft og fleksibilitet.

Med lanceringen af DVD, øges pladens lagringskapacitet dramatisk. På en DVD Video plade bruges pladsen mest til MPEG 2 video og flerkanals lydspor i Dolby Digital og/eller DTS. Denne datamængde er komprimeret.

Billedformat (Aspect Ratio): Beskriver forholdet mellem billedets bredde og højde. Ved en almindelig TV-skærm er dette forhold 4:3. Nyere TV har et bredere billedformat hvor forholdet mellem bredde og højde er 16:9 for en mere biografagtig billedoplevelse. Billedet på en DVD kan være enten 4:3 eller 16:9 og du kan desuden indstille afspilleren til gengivelse i det ene eller det andet format, afhængig af pladens muligheder i øvrigt.

High Definition Multimedia Interface (HDMI): HDMI er nu etableret som den digitale standard for tilslutning af High Definition kilder, TV og komponenter i øvrigt. HDMI sikrer ren overførsel af højopløst digital video og audio med kun en kabeltilslutning. HDMI er den første og eneste digital standard for hjemmeelektronik som kan overføre ukomprimeret højopløsningsvideo og komprimeret eller ukomprimerede lyd og styresignaler. Dermed kan forbrugeren nu opleve rent digital lyd og billeder direkte fra kilden som skaberne havde tænkt sig det.

USB On-The-Go: Grundet dens store udbredelse, er USB den reelle standard for tilslutning af tilbehør til PC og bærbare computer. Der tilbydes også mange bærbare apparater med USB tilslutning.

Efterhånden som disse bærbare produkter bliver mere udbredt, stiger behovet for en direkte kommunikation mellem dem, også når en PC ikke er tilgængelig, f.eks. i forbindelse med underholdningselektronik. USB On-The-Go teknologien dækker behovet for tilslutning af bærbare produkter.

Titel: DVD-mediet definerer en titel som en hel film eller program. Der kan være lige så mange kapitler i en titel som producenten ønsker. De fleste DVD rummer kun een titel, men enkelte kan have flere for en slags dobbeltforestilling.

Kapitel: Materialet på en DVD kan opdeles i titler og kapitler. Kapitler er inddelinger af en titel. Kapitler kan sammenlignes med de enkelte numre på en CD.

RGB Video: Dette nyere videosignal eliminerer mange af fejlene ved et traditionelt komposit videosignal ved at dele signalet i de tre grundfarver Rød, Grøn og Blå (RGB). Med en RGB forbindelse (via SCART) opleves et billede med større opløsning og uden fejl. For at udnytte fordelene ved RGB video, skal TV'et have RGB-kompatibel SCART indgang.

Progressivt Scan: DVD tilbyder progressivt scan videoudgange til brug med kompatible højopløsnings-TV og projektorer. Før DVD, kunne intet hjemmemedie lagre, sende eller vise video med fuld opløsning. For at spare på båndbredden, benyttes analog kompression (interlacing). Først vises billedets ulige nummererede linier, dernæst de lige. Konsekvensen er at man på et givet tidspunkt altid kun ser halvdelen af billedet. Seerens hjerne skal genskabe et helt billede.

Dette kan gå an, så længe billedet ikke er for stort og der ikke er for meget bevægelse i billedet. Store skærme og hurtige bevægelser afslører systemets begrænsninger. Takket være DVD-mediets kæmpestore lagerkapacitet, kan billeder nu lagres intakt (progressivt), så alle linier i hvert billede (ulige og lige) vises samtidig. Men fordi de fleste TV ikke kan håndtere et progressivt signal, laver alle DVD-afspillere et interlaced signal for kompatibilitet. Harman Kardon DVD er blandt de udvalgte få med ægte progressivt scan komponentvideoudgang (NTSC og PAL) til brug sammen med kompatible billedrørs TV og projektorer. Resultatet er 40% større lysstyrke end et almindeligt TV og et forbløffende detaljeret højopløst billede, næsten helt uden scanningslinier og typiske fejl i forbindelse med bevægelse. Naturligvis er almindelige udgange for Y/Pr/Pb komponentvideo, SCART, S-Video og kompositvideo til stede til brug med konventionelle TV og projektorer.

Kameravinkler: DVD kan vise samme scene fra op til 4 forskellige kameravinkler. Når en DVD er kodet med flere kameravinkler, kan man trykke på Angle knappen for at skifte mellem dem. Bemærk at indtil videre er der meget få DVD som udnytter denne mulighed og når det sker kan det bare være i kortere passager. Producenten placerer ofte et symbol i billedet for at markere at der er flere kameravinkler tilgængelige.

Reading: Denne besked vises lige når en DVD er lagt i og skuffen er lukket. Det angiver at maskinen er i gang med at undersøge pladens indhold, bestemme pladetyper (CD eller DVD) og registrere hvilket materiale der er på pladen, f.eks. sprog, billedformat, undertekster, antal titler, m.m. Det er helt normalt at der går nogen tid med indlæsning af pladen.

Resume: Stop-knappen har flere funktioner end man kender fra en CD-afspiller. Når man trykker Stop på en CD-afspiller, standses afspilning og når man trykker Play igen, afspilles pladen forfra. Med DVD får man to muligheder. Man kan trykke Stop een gang for at standse afspilning, men maskinen husker hvor langt man var kommet med Resume funktionen som gør det muligt at fortsætte fra samme sted med tryk på Play. Du kan faktisk sætte afspilleren i Standby og næste gang den aktiveres, fortsætter afspilning fra samme sted. Det kan være ønskeligt, hvis man er i gang med en film som skal afbrydes, men skal fortsætte fra samme sted senere. Tryk to gange på Stop for at afbryde afspilning på normal vis. Når pladen afspilles igen, sker det helt forfra.

Ved Stop med Resume, vises pladens omslag, hvis billedet er kodet., ellers vises Harman Kardon skærbilledet.

DivX

DivX er et revolutionerende nyt videoformat baseret på MPEG-4 kompressionsstandard. HS 200 kan afspille plader lavet med DivX programmer. Betjeningsmulighederne ved afspilning kan variere afhængig af hvilken version af DivX program der er anvendt ved produktionen. For mere information om forskellige versioner af DivX, se www.divx.com

Funktioner

Højkvalitets video

- High Definition Multimedia Interface (HDMI) for direkte tilslutning til din højopløsnings-skærm med een ledning.
- Avanceret 10-bits MPEG-2 videodekodning
- Progressivt scann komponentvideoudgange (NTSC og PAL)
- Direkte RGB-udgang via SCART (vælges i menu) for optimal billedkvalitet, hvis tilslutning med HDMI eller komponent ikke er mulig. Kompositvideo via SCART kan også vælges i menu.
- Testbillede til kontrol og justering af billedet.
- Ren NTSC eller PAL gengivelse i kraft af ægte NTSC/PAL konvertering
- Kompatibilitet med to-lags DVD for længere spilletid.

Højkvalitets digitallyd

- Højkvalitets 2.1 digital surround fra plader med DTS eller Dolby Digital.
- Lineær PCM audio ved 16-24 bit og 44-96 kHz for lyd som overgår CD
- Coax digitaludgang

Mange praktiske funktioner

- Symboler i skærm-menu for information om plade og afspiller samt adgang til afspillerens vigtigste funktioner
- Billedvisning for let søgning i billedfiler
- Mulighed for undertekster på flere sprog*
- Mulighed for at se scener filmet fra forskellige kameravinkler (kun hvis denne funktion er brugt ved produktion af pladen)
- Mulighed for flere sprog og lydspor (kun hvis disse funktioner er brugt ved produktion af pladen)
- Intuitiv menu-styring
- Software opgraderbar via Internet (læs mere på denne side)

* Antal sprog afhænger af pladen.

Kompatibel med CD og DVD

- HS 200 kan afspille enhver almindelig CD eller indspillelig (CD-R) eller sletbar CD (CD-RW), MP3, WMA (v. 9) eller enhver DivX, VCD og DVD-Video med regionskode 0 eller 2.

Kompatible pladetyper

Apparatet kan afspille følgende pladetyper (8 eller 12 cm):

- DVD
- DVD-R
- DVD-RW
- DVD+R
- DVD+RW
- CD
- CD-R
- CD-RW
- VCD
- S-VCD
- WMA (v. 9)

NB: Grundet forskellige pladeformater, kan det ske at visse plader indeholder en kombination af funktioner som ikke er kompatibel med afspilleren. Selv om afspilleren har en lang række funktionsmuligheder, er det ikke alle plader som udnytter alle muligheder. F.eks. selv om afspilleren er kompatibel med plader med flere kameravinkler, kan funktionen kun benyttes med plader som er særligt kodet med flere kameravinkler. Desuden kan afspilleren gengive Dolby Digital og DTS lydspor, men selvsagt kun hvis de findes på pladen. For information om de tilgængelige funktioner og lydspor på en plade, se DVD-omslaget.

- Afspilning af plader med CD-R, CD-RW, WMA, JPEG, MP3, DivX, VCD/SVCD, DVD-R, DVD+R, DVD-RW og DVD+RW kan variere på grund af forskel i pladens kvalitet og den anvendte optager.

- HS 200 er kompatibel med de fleste plader indspillet med MP3 eller Windows Media 9 samt JPEG fotografier. Men det skal bemærkes at variationer i kodningen kan påvirke afspillerens mulighed for at afspille en given plade. Som følge heraf, kan vi ikke garantere fuldstændig kompatibilitet med alle enkodere og versioner af disse programmer. For de bedste resultater, anbefales kodning af MP3 filer med 32-320 kbps. WMA filer bør kodes med 64-320 kbps. Selv om HS systemet kan afspille nogle WMA 9 filer, understøttes ikke alle version 9 funktioner. JPEG filer bør være på max. 5 megapixel med en filstørrelse på max. 5 Mb.

Opgradering via Internet

Styresystemet i Harman Kardon HS systemet er opgraderbar i tilfælde af eventuelle forbedringer til betjening og funktioner.

Opgraderinger vil være tilgængelige på www.harmankardon.com/international

Du skal bare lave en CD-R med filen og afspille den for automatisk opgradering.

Indhold

- 1 Harman Kardon HS 200 DVD-afspiller/kontroller
- 1 Harman Kardon HKTS 2 surround højttaler-system
- 1 sæt Harman Kardon HTFS 2 højttalerstandere
- 1 Fjernbetjening
- 3 AAA batterier
- 1 A/V kabel til stereo analoglyd og kompositvideo
- 1 S-Video kabel
- 1 Remote forlænger-kabel
- 1 brugsvejledning

Funtioner på forsiden

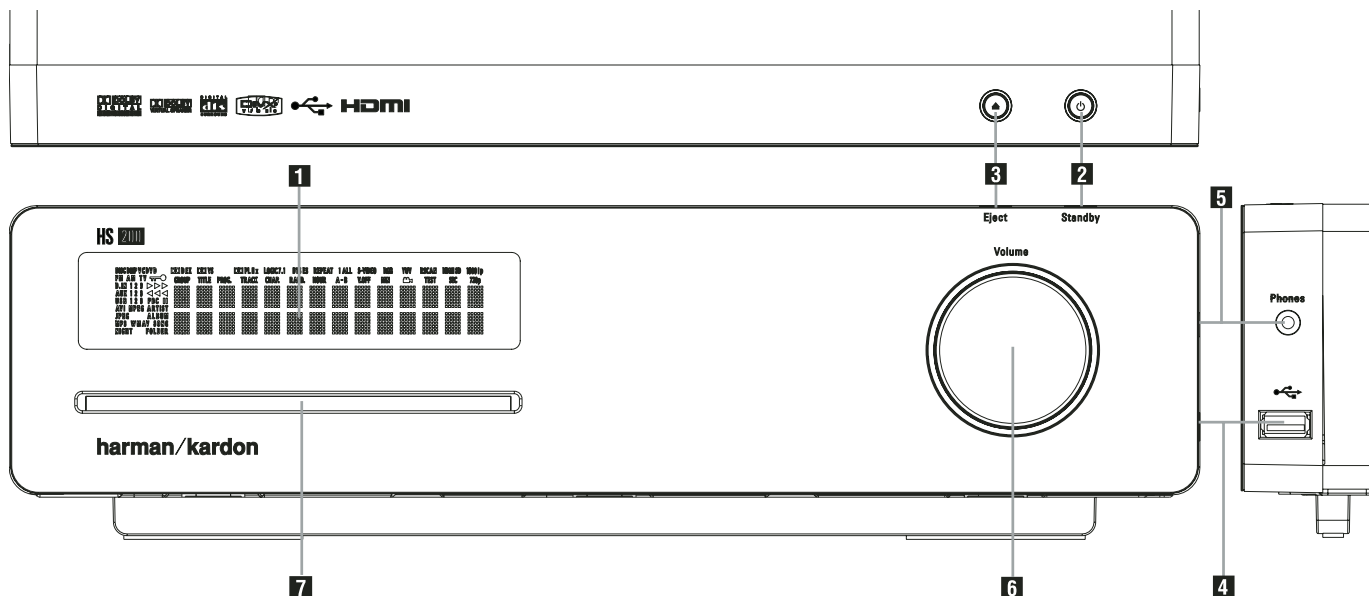

1 Info-Display

2 Tænd/Standby

3 Eject (Pladeudtagning)

4 USB On-The-Go indgang

5 Hovedtelefontilslutning

6 Niveauregulering

7 Indføringsprækken

1 Info-display: Viser beskeder og aktuel status som hjælp ved betjening af HS 200.

2 Tænd/Standby: Tryk een gang for at tænde HS 200. Tryk igen for Standby. NB: Når HS 200 er tændt, lyser Power-indikatoren omkring knappen blåt.

3 Eject: Tryk for at tage pladen ud.

4 USB On-The-Go indgang: Kan bruges til midlertidig tilslutning af USB memory stick eller bærbar harddisk til direkte afspilning af lyd, billeder eller video eller USB hub. USB indgangene kan strømføde et enkelt apparat ad gangen. Hvis flere harddisk tilsluttes gennem router, kan flere eksterne strømforsyning være nødvendige til at strømføde router og harddiskene.

5 Hovedtelefontilslutning: Bruges til lytning med hovedtelefoner med standard 3,5 mm stereostik. NB: Lyden fra højttalerne afbrydes når hovedtelefoner er tilsluttet.

6 Niveauregulering: Drej med uret for at skrue op, mod uret for at skrue ned. Hvis lyden har været afbrudt (Mute), vil betjening af niveaureguleringen automatisk aktivere lyden igen.

7 Indføringsprækken: CD eller DVD føres forsigtigt ind i åbningen med etikettesiden opad. Bemærk: Der er ingen skuffe. Tryk **Eject 3** for at tage pladen ud.

Informations-Display

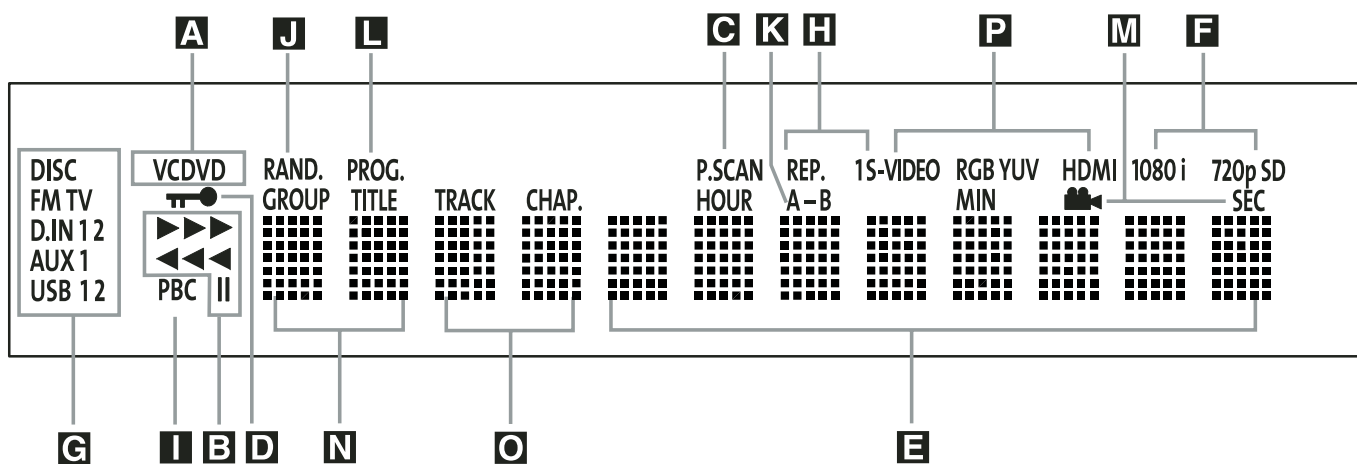

- A** Pladetype
- B** Afspilningsfunktion
- C** Progressivt Scan
- D** Forældrekontrol
- E** Tid
- F** Videoformater

- G** Kilde
- H** Gentagelse
- I** VCD Playback Control
- J** Vilkårlig rækkefølge
- K** A-B gentagelse
- L** Programmering

- M** Kameravinkler
- N** Titel
- O** Kapitel/Nummer
- P** Videoudgange

A Pladetype: CD eller DVD symbolet lyser for at angive den aktuelle pladetype.

B Afspilningsfunktion: Lyser for at viser den valgte afspilningsfunktion.

▶ Lyser ved normal afspilning.

▶▶ Lyser ved hurtigsøgning fremad. Skærmdisplayet angiver den valgte hastighed (2x, 8x, 16x, 100x).

|| Lyser under Pause.

◀◀ Lyser ved hurtigsøgning baglæns. Skærmdisplay angiver den valgte hastighed (2x, 8x, 16x, 100x).

C Progressivt Scan: Lyser når apparatet udsender et progressivt signal.

D Forældrekontrol: Lyser når forældrekontrol er aktiveret for at forhindre andre i at ændre censurniveau uden en kode.

E Tid: Viser den forløbne tid på en DVD. Ved CD-afspilning vises enten nummerets forløbne tid, nummerets resterende tid eller pladens resterende tid.

NOTE: Symbolerne **NOE** viser tekstbeskeder ved DVD afspilning,

Reading når en DVD indlæses, **STANDBY** når apparatet er slukket og **Disc Error** når pladen ikke er kompatibel med afspilleren.

F Videoformat: Angiver det aktuelle videoformat.

G Kilde: Angiver hvilken kilde der er valgt.

H Gentagelse: Lyser når en af gentagelses-funktionerne er aktiveret.

I VCD Playback Control: Lyser når playback control er aktiveret ved VCD afspilning.

J Vilkårlig rækkefølge: Lyser når afspilning i vilkårlig rækkefølge er valgt.

K A-B gentagelse: Lyser når gentagelse af en bestemt passage er valgt.

L Programmering: Lyser når programmeringsfunktioner bruges.

M Kameravinkler: Lyser når der afspilles en DVD med flere kameravinkler.

N Titel: Angiver aktuelt titelnummer på DVD.

O Kapitel/Nummer: Ved DVD afspilning, vises det aktuelle kapitel. Ved CD afspilning vises det aktuelle nummer.

P Videoudgang: Angiver den aktive video-udgang

Tilslutninger på bagsiden

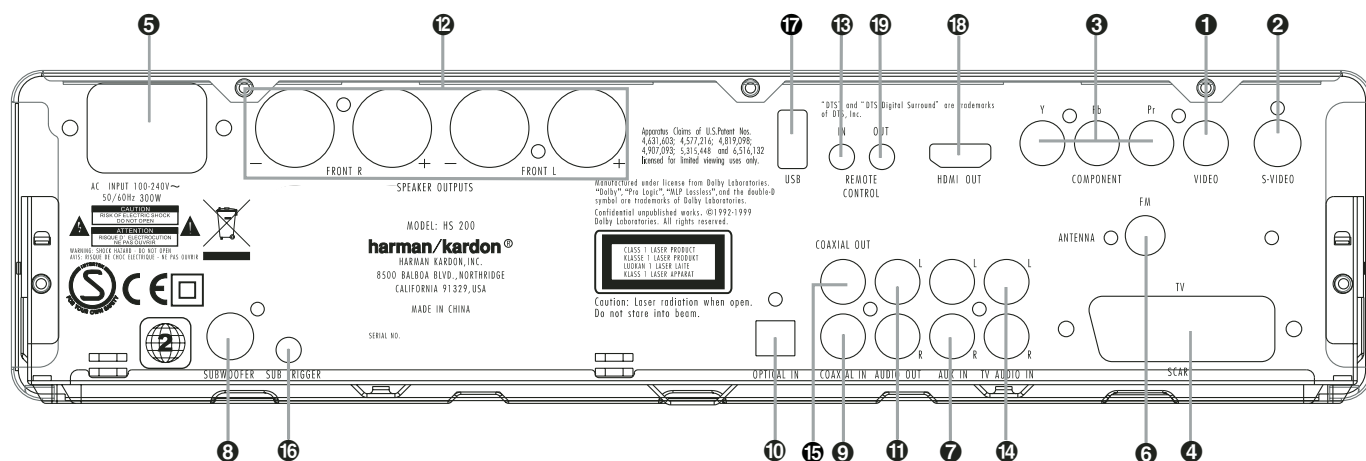

- | | | |
|--|---|--|
| <ul style="list-style-type: none"> 1 Kompositvideo udgang 2 S-Video udgang 3 Komponentvideo udgange 4 SCART TV udgang 5 AC lysnetledning 6 FM Antenne 7 Audio indgang | <ul style="list-style-type: none"> 8 Subwoofer udgang 9 Coax digitalindgang 10 Optisk digitalindgang 11 Analog audio udgange 12 Front højtalerudgange 13 Remote IR indgang 14 TV Audio indgang | <ul style="list-style-type: none"> 15 Coax digitaludgang 16 Subwoofer Tænd/Sluk 17 USB On-The-Go indgang 18 HDMI udgang 19 Remote IR udgang |
|--|---|--|

1 Kompositvideo udgang: Tilsluttes tilsvarende indgang på TV eller projektor.

2 S-Video udgang: Tilsluttes tilsvarende indgang på TV eller projektor.

3 Komponentvideo udgange: Tilslutning til TV/projektor med komponentvideo indgange. På standard analogt TV/projektor med indgange mærket Y/Pr/Pb eller Y/Cr/Cb, tilsluttes disse udgange til tilsvarende indgange på TV'et. Hvis TV/projektor er kompatibelt med progressivt scan signal, tilsluttes disse udgange til TV'ets "HD Component" indgange. NB: Ved tilslutning til TV/projektor med progressivt scan, skal "Progressive" vælges i Video opsætningsmenuen for at aktivere det progressive signalkredsløb. Se side 20 for mere information om progressivt scan video.

VIGTIGT: Disse udgange må IKKE tilsluttes til almindelige kompositvideo indgange.

4 SCART OUT (TV): Hvis TV'et har SCART indgang, tilsluttes SCART kabel mellem DVD og TV for forbedret billedkvalitet. SCART-kablet overfører både lyd og billede. Vælg enten kompositvideo eller RGB som SCART forbindelsens videosignal.

5 AC Lysnetledning: Stikket tilsluttes strømkontakt. Hvis kontakten har afbryder, skal den være tændt.

6 FM antenne: Tilsluttes medfølgende FM antenne.

7 Audio In: Tilsluttes eksternt analogkilde på linieniveau, f.eks. TV, båndspiller, Minidisc, PC, m.m.

8 Subwooferudgang: Tilsluttes SUB/LFE indgang på subwoofer.

9 Coax Digital Indgang: Tilsluttes coax digitaludgang fra DVD-afspiller, HDTV receiver, Laserdisc-afspiller, Minidisc afspiller, satellitmodtager eller CD-afspiller. Signalet kan være Dolby Digital, DTS eller almindelig PCM. RF-udgang fra laserdisc-afspiller må IKKE tilsluttes her.

10 Optisk Digitalindgang: Tilsluttes optisk digitaludgang fra DVD-afspiller, HDTV receiver, Laserdisc-afspiller, Minidisc afspiller, satellitmodtager eller CD-afspiller. Signalet kan være Dolby Digital, DTS eller almindelig PCM.

11 Analog audio udgange: Tilsluttes tilsvarende indgange på TV eller eksternt lydanlæg for analog lydgenivelse. Kan også tilsluttes RECORD/INPUT på en lydoptager for indspilning.

12 Front højtalerudgange: Tilsluttes tilsvarende plus og minus terminaler på venstre/højre fronthøjtalerne. I overensstemmelse med den nye CEA farvekodning, er hvad terminal plus og skal tilsluttes rød plus terminal på venstre fronthøjtaler med den tidligere farvekodning. Den røde terminal er plus og tilsluttes den røde plus-terminal på højre fronthøjtaler. De sorte minus-terminaler på HS tilsluttes tilsvarende sorte minus-terminaler på venstre/højre fronthøjtalerne. (Se side 14 for mere information om højtalerpolaritet.)

13 Remote IR indgang: Hvis IR-føleren på fronten blokeres af skabsdør eller andet, kan en eksternt IR-føler bruges. Følerens udgang tilsluttes her.

Tilslutninger på bagsiden

14 TV Audio indgang: Ved tilslutning af TV til HS med HDMI, komponent, S-Video eller komposit, tilsluttes TV'et analogudgang her. Ved tilslutning med SCART, er anden lydtilslutning ikke nødvendig.

NB: Der er mere information om lyd- og billedtilslutninger på de følgende sider.

15 Coax digitaludgang: Tilsluttes tilsvarende digitalindgang på en digitaloptager som f.eks. CD-R eller MiniDisc.

16 Subwoofer Tænd/Sluk: Tilsluttes tilsvarende indgang på Harman Kardon subwoofer, så den tænde/slukke sammen med resten af systemet.

17 USB On-The-Go indgang: Kan bruges til midlertidig tilslutning af USB memory stick eller bærbar harddisk til direkte afspilning af lyd, billeder eller videofiler, digitalkamera eller USB router.

18 HDMI udgang: Tilsluttes tilsvarende indgang på HD LCD, plasma eller videoprojektor for optimal billedkvalitet.

19 Remote IR udgang: Tilslutningen gør det muligt for IR-føler i receiveren at styre andre fjernbetjente apparater. Tilsluttes "IR IN" på Harman Kardon eller andre kompatible produkter.

Fjernbetjening

- 1 Tænd/Kildevalg
- 2 Standby
- 3 Undertekster
- 4 Titel
- 5 Kameravinkler
- 6 Lydspor
- 7 Bekræft et valg
- 8 Eject (Pladeudtagning)
- 9 Opsætning/Display
- 10 Retningspile
- 11 Lydafbrydelse
- 12 Menu
- 13 Pause
- 14 Status
- 15 Gå til forrige nummer
- 16 Gå til næste nummer
- 17 Afspilning
- 18 Søgning/Langsomt tilbage
- 19 Stop
- 20 Søgning/Langsomt frem
- 21 Macro
- 22 Næste/forrige JPEG
- 23 Zoom
- 24 Playliste
- 25 Vilkårlig rækkefølge
- 26 A-B gentagelse
- 27 Skru op/ned
- 28 Belysning
- 29 Taltaster
- 30 Gentagelse
- 31 Slet
- 32 Videoudgang
- 33 Videoformat
- 34 Overførsel af remotekoder
- 35 TV tænd/sluk
- 36 Info
- 37 Tekst-TV
- 38 Billede-i-billedet
- 39 Billedformat
- 40 IR-sender
- 41 Programmering fra andre fjerbetjeninger
- 42 Mode (Apparatvalg)

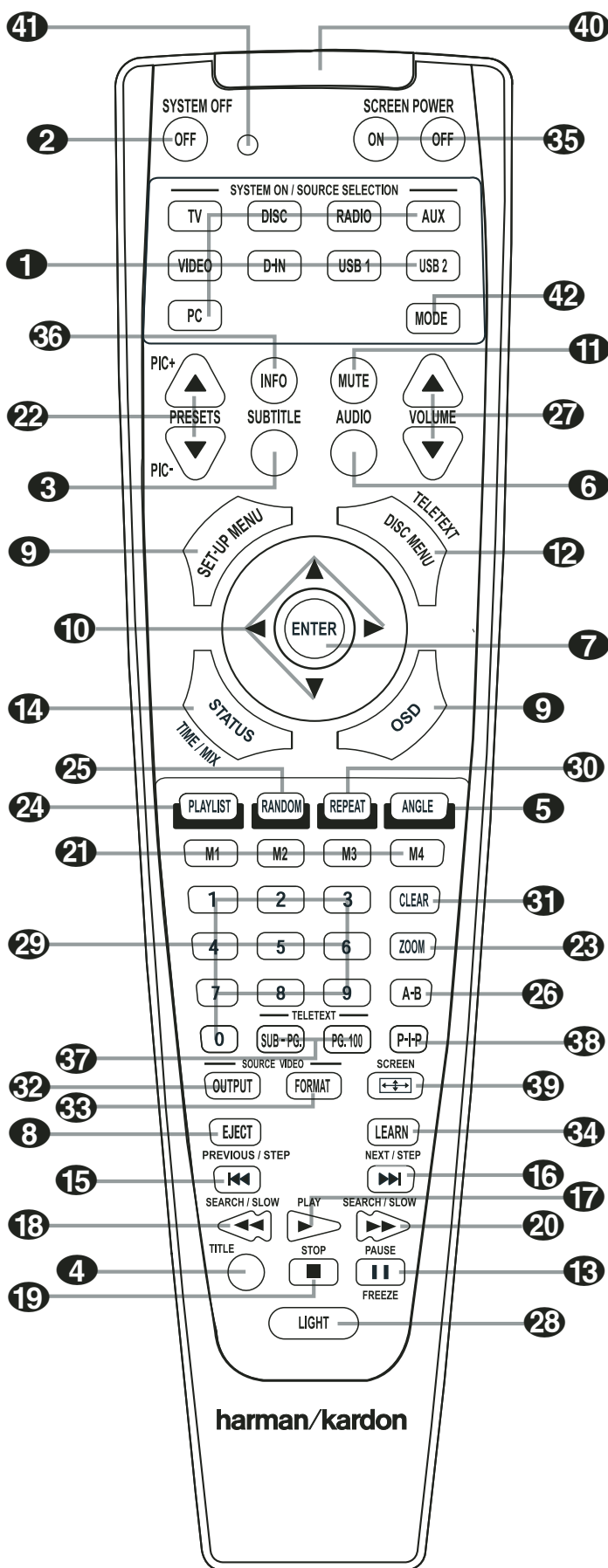

DANSK

Fjernbetjening

- 1 Tænd/sluk/kildevalg:** Tryk een tast for tre funktioner på een gang. Hvis HS ikke allerede er tændt, tændes systemet. Dernæst vælges kilden svarende til tasten som signalkilde for systemet. Til sidst omstilles fjernbetjeningen til betjening af det valgte apparat.
- 2 Sluk:** Sætter HS systemet i Standby.
- 3 Undertekster:** Ved DVD afspilning, tryk for at vælge sprog til undertekster eller slukke for tekster.
- 4 Titel:** Ved DVD afspilning, tryk for at gå til pladens første titel.
- 5 Kameravinkler:** Tryk for at skifte mellem kameravinkler på en DVD (hvis pladen har flere kameravinkler) eller for at vende JPEG billeder.
- 6 Lydspor:** Tryk for at vælge lydspor på DVD (hvis pladen har flere lydspor).
- 7 Bekræft et valg:** Tryk for at bekræfte en indstilling eller et valg.
- 8 Eject:** Tryk for at tage pladen ud.
- 9 Opsætning/Display:** Tryk for at vise skærmmenu.
- 10 Retningspile (◀/▶/▲/▼):** Bruges til at styre markøren i skærmmenuen.
- 11 Lydafbrydelse:** Tryk for midlertidig afbrydelse af lyden.
- 12 Menu:** Viser pladens menu på skærmen under DVD afspilning.
- 13 Pause:** Fastfryser billedet (ved DVD/VCD) og standser lyden (CD) når en plade afspilles. Tryk igen for normal afspilning.
- 14 Status:** Tryk under afspilning for at se statusdisplay. Brug piltasterne for at skifte mellem emner i displayet. Når et symbol er markeret, tryk ENTER på fjernbetjening for at vælge det.
- 15 Gå til forrige nummer:** Tryk for at gå tilbage til start af det aktuelle nummer. Tryk hurtigt igen for at gå tilbage til forrige nummer. Efter tryk på Pause, vil hvert tryk på denne tast flytte et billede tilbage.
- 16 Gå til næste nummer:** Tryk for at gå frem til næste nummer. Efter tryk på Pause, vil hvert tryk på denne tast flytte et billede frem.
- 17 Afspilning:** Tryk for at spille pladen. (Skuffen lukker, hvis den er åben.)
- 18 Søgning/Langsomt tilbage:** Tryk for hurtigsøgning baglæns under afspilning. Hvert nyt tryk skifter hastigheden som angives af et antal pile øverst til højre på skærmen. For langsom gengivelse baglæns, først tryk **PAUSE**. Hvert nyt tryk på søgetasten ændrer hastigheden som angives af et antal pile øverst til højre på skærmen.
- 19 Stop:** Standser afspilning. Ved tryk på STOP og senere tryk på PLAY fortsætter afspilning samme sted som den blev afbrudt. Ved to tryk på STOP efterfulgt af PLAY, starter afspilning helt forfra.
- 20 Søgning/Langsomt frem:** Tryk for hurtigsøgning fremad under afspilning. Hvert nyt tryk skifter hastigheden som angives af et antal pile øverst til højre på skærmen. For langsom gengivelse fremad, først tryk **PAUSE**. Hvert nyt tryk på søgetasten ændrer hastigheden som angives af et antal pile øverst til højre på skærmen.
- 21 Macro:** Tryk for at skabe eller bruge en "Macro", en forprogrammeret rækkefølge af koder som lagres i fjernbetjeningen. (Se side 26 om hvordan du skaber og bruger Macro.
- 22 Næste/forrige JPEG:** Tryk for at skifte til næste/forrige JPEG.
- 23 Zoom:** Ved DVD eller VCD, tryk for større billede i 4 trin. For normalt billede, tryk flere gange indtil normalt billede vises. Zoom funktionen kan ikke anvendes med en HD kilde.
- 24 Playliste:** Tryk for at ændre rækkefølge af pladens numre.
- 25 Vilkårlig rækkefølge:** Tryk for afspilning i vilkårlig rækkefølge.
- 26 A-B gentagelse:** Tryk for at vælge start- og slutsted og gentage afsnittet.
- 27 Skru op/ned:** Justerer niveauet fra alle kanaler samtidig.
- 28 LIGHT:** Tryk for lys på fjernbetjeningen.
- 29 Taltaster:** Vælg et spor/kapitel med tryk på disse taster.
- 30 Gentagelse:** Tryk for en gentagelsesfunktion. Du kan gentage et kapitel, et nummer eller hele pladen.
- 31 Slet:** Tryk for at fjerne statusdisplay fra skærmen.
- 32 Videoudgang:** Tryk for at skifte mellem systemets S-Video, komponent og SCART RGB udgange. Bemærk at komposit og SCART komposit videoudgange altid er aktive. Det gavner f.eks. i forbindelse med opsætningen.
- 33 Videoformat:** Tryk for at skifte mellem standard opløsning (interlaced PAL eller NTSC) og progressivt scan (progressivt NTSC eller PAL).
- 34 Overførsel af remotekoder:** Tryk for at "lære" systemfjernbetjeningen koder fra fjernbetjeningen til et andet apparat. (Se side 26 om overførsel af remotekoder.)
- 35 - 39** Disse taster har ikke umiddelbart funktion i forbindelse med HS 200, men kan programmeres til styring af funktioner på dit TV ved hjælp af overførsel af koder fra TV'ets fjernbetjening.
- 40 IR-sender:** Sigtet mod HS når fjernbetjening bruges for at sikre korrekt modtagelse af infrarøde koder.
- 41 Programmering fra andre fjernbetjening:** Indikatoren med tre farver anvendes som guide ved overførsel af koder fra en anden fjernbetjening til hukommelsen. (Se side 26 om programmering af fjernbetjening.)
- 42 Mode (Apparatvalg):** Tasten bruges til at omstille fjernbetjeningen til styring af et andet apparat uden at vælge det andet apparat som kilde. Hvert tryk på Mode tasten omstiller fjernbetjeningen til styring af et andet apparat i denne rækkefølge: TV, DVD, CD, RADIO, AUX, D-IN, USB 1 og USB 2 og så tilbage til TV. Tilsvarende kildevalgs-LED lyser for at vise det valgte apparat.

Vigtige informationer

Om manualen

- Adgang til funktioner og features afhænger meget af den enkelte disc. I visse tilfælde, kan funktioner afvige fra beskrivelserne i denne manual. Hvis det sker, følg instruktionerne på skærmen. Denne manual beskriver kun generelle funktioner.
- Når  symbolet vises på skærmen, betyder det at den ønskede funktion ikke kan benyttes med den valgte disc.
- Tegninger af skærmdisplay og frontdisplay i denne manual er kun til generel forklaring. De faktiske displaybilleder kan variere lidt fra illustrationerne.

Håndtering af DVD/CD

- Undgå fingeraftryk, hold disc'en kun ved kanten. Rør ikke ved overfladen.
- Sæt aldrig tape eller papir på overfladen. Lim eller lignende på en DVD/CD fjernes helt inden afspilning.

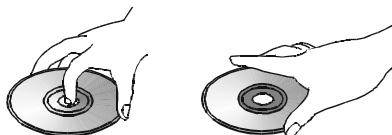

- DVD/CD bør ikke udsættes for direkte sollys eller varmekilder eller stå i en bil i direkte sollys, hvor der kan blive meget varmt.
- Skriv aldrig på en DVD/CD med kuglepen eller andet skriveredskab.
- Pas på ikke at tabe eller bøje en DVD/CD.

Rengøring af DVD/CD

- Inden afspilning, kan en DVD/CD rengøres med en blød, ren klud med en bevægelse i lige linie fra midten og udefter.
- Brug aldrig opløsningsmidler som bensin, fortynder, anti-static spray eller produkter beregnet til LP-plader.

Ilægning af DVD/CD

- Læg aldrig mere end een plade i afspilleren.
- Læg altid pladen i med tekstsiden opad.
- Pladen skal holdes vandret ved indføring. Pladen må ikke skubbes ind. Indføringsmekanismen skal tage fat i pladen og trække den på plads.

DVD Regionskoder

DVD plader og afspillere har indbygget begrænsninger som bestemmer i hvilke regioner en DVD kan afspilles. Hvis DVD'ens regionskode ikke stemmer overens med afspillerens regionskode, kan DVD'en ikke afspilles. Beskeden "REGION ERR" ses i displayet.

Regionskoden for din HS 200 kan læses på bagsiden og på emballagen.

Installation og tilslutning

Efter udpakning, placeres apparatet på en solid overflade som kan bære vægten. Lyd- og video-udstyr tilsluttes.

Lyd-tilslutninger

Signalkabel af høj kvalitet anbefales ved tilslutning af lyd-kilder og optageudstyr for at bevare signalkvaliteten.

Ved tilslutning af lyd-kilder eller højttalere er det altid en god ide at trække stikket ud først. Dermed undgår man uønsket lyd eller transient-signal som kunne skade højttalere.

1. Fronthøjttalerudgangene 12 tilsluttes de tilsvarende højttalere.

Kabler der føres i væg bør være mærket med relevant godkendelse til formålet. Tal med din installatør eller en autoriseret elektriker som kender de lokale bygningsreglementer om kabelføring i væg.

Ved tilslutning af højttalerkabler, skal korrekt polaritet overholdes. Plus-terminalen ved hver højttalertilslutning er farvekodet. De fleste højttalere bruger stadig rød for plus-terminalen. Den sorte minus-terminal på receiveren tilsluttes tilsvarende på højttaleren.

Vi anbefaler ens kabellængder for et givet højttalerpar. For eksempel, bør kablerne til venstre og højre fronthøjttalere have samme længde, selv om den ene højttaler står tættere på HS controleren.

2. Subwooferen tilsluttes med signalkabel mellem **Subwoofer udgang 3** og SUB indgang (IIIIa) på subwooferen. Kabel tilsluttes også mellem **Subwoofer Trigger Out 16** og tilsvarende indgang på subwooferen.

3. Medfølgende FM antenne tilsluttes **FM (75 Ohm)** stik 6. FM antennen kan være en ekstern tagantenne, en indendørs aktiv eller ledningsantenne eller tilslutning fra kabelanlæg. NB: Hvis antennen eller tilslutningen benytter 300 Ohms dobbeltleder kabel, bør du anvende en særlig 300 Ohm-til-75 Ohm adaptor.

Video Tilslutninger

Videoudstyr tilsluttes på samme måde som lyd-udstyr. Også her anbefales kabel af høj kvalitet for at bevare billedkvaliteten.

Tilslutning af TV og andet udstyr

NOTE: For at høre TV-lyden gennem HS systemets højttalere, skal der laves lydtilslutning mellem TV'ets lydugange og HS. Hvis der bruges SCART-kabel, behøves ingen separat lydtilslutning -SCART-kablet klarer lyd og billede i begge retninger. Men ved brug af HDMI, komponent S-Video eller komposit billedtilslutning, skal der laves særskilt tilslutning fra TV'ets lydugange til **TV AUDIO IN 21** bagpå HS 200. Hvis TV'et har digital lydudgang, anbefales at den bruges i stedet for analog audio udgang. TV'ets digital lydudgang tilsluttes **DIGITAL IN 9 10** bagpå HS kontrollere.

HDMI tilslutning

Hvis TV'et har HDMI indgang, anbefales HDMI tilslutning mellem HS og dit TV. Det sikrer optimal billedkvalitet. De fleste nyere LCD, plasma og videoprojektorer har HDMI indgang. Kabel tilsluttes mellem **HDMI Out 13** og HDMI indgang på TV'et.

HDMI overfører ikke lyd-signaler fra TV til HS, derfor skal der tilsluttes lyd-kabler (se noter længere nede).

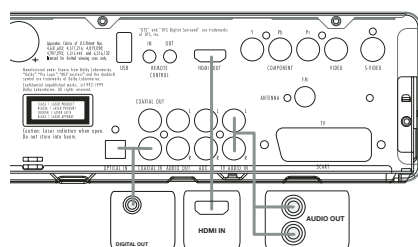

Hvis TV'et ikke har HDMI indgang, følges de næste trin for tilslutning til HS systemet eller andre videoapparater.

TV Tilslutning (metode 1) med SCART (kabel medfølger)

For billeder fra DVD på TV-skærmen, tilsluttes SCART TV Out 4 på HS til SCART IN på TV'et. Lydtilslutning sker i samme kabel (se Note i denne spalte).

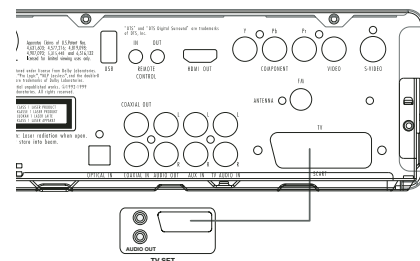

TV Tilslutning (metode 2) - med S-Video (kabel købes separat)

Hvis TV'et ikke har SCART, kan TV'ets S-Video indgang tilsluttes S-Video Out 2 bagpå HS 200. S-Video sender ikke lyd-signal. Der skal laves separat lydtilslutning (se Note i denne spalte).

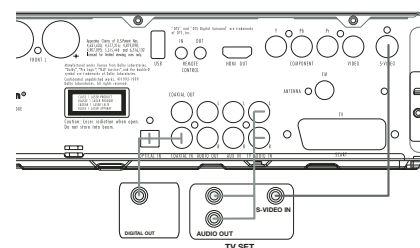

TV Tilslutning (metode 3) - med komposit-video (kabel købes separat)

Hvis TV'et hverken har SCART eller S-Video tilslutningsmulighed, kan Video Out 1 på HS tilsluttes

TV'ets Video In. Kompositkabel sender ikke lyd-signal. Der skal laves separat lydtilslutning (se Note i denne spalte).

Component Video tilslutning (metode 4)

Hvis dit TV/projektor har componentvideo indgange, tilsluttes kabel mellem dem og componentudgangene 3 på HS 200. Hvis dit TV/projektor har progressivt scan, skal du ændre Scan Type i afspillerens Video Set-Up Menu fra "Interlaced" til "Progressive."

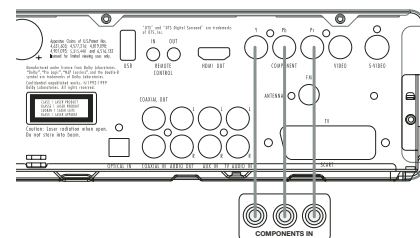

Installation og tilslutning

Tilslutning af Video og Satellitmodtager (metode 5 og 6)

Tegningerne nedenunder viser mulige tilslutninger for hyppigt forekommende opstillinger. De er dog kun vejledende. Din opstilling kan muligvis betyde andre tilslutninger. Se brugsvejledningerne for dine apparater for konkrete råd.

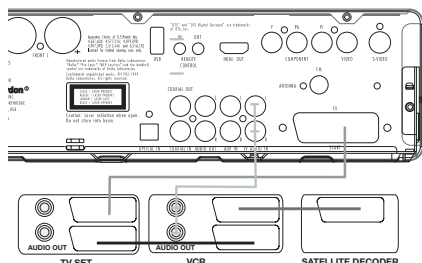

Tilslutning af kabelboks eller digital satellitmodtager (metode 7) - med digital coaxkabel.

For aflytning af digital surroundsignal eller stereo nedmix fra kabeldekoder eller digital satellitmodtager, tilsluttes apparatets coax digitaludgang til Coax Digital In 9 på HS kontroller.

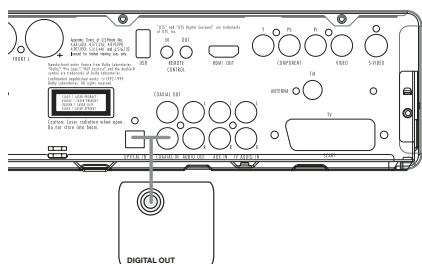

Valgfrie audio tilslutninger

Aux indgang for ekstern kilde

En ekstern stereo lydkilde på linieniveau, f.eks. satellitmodtager, båndspiller, phonoforforstærker til LP-pladespiller, m.m., kan tilsluttes AUDIO IN 7 på HS 200 og gengives med HS systemets ovelegne lyd.

- Video lydtilslutning (kabler købes separat). For at opleve lyd fra video'en gennem HS systemet, tilsluttes stereoudgangene fra video'en til AUDIO IN 7 på HS 200.

Optagelse fra Aux udgang

For at optage fra HS systemet på video eller en anden lydoptager (båndoptager, Minidisc, CD-optager, m.m.) tilsluttes signalkabel (købes separat) mellem Audio Out på HS 200 og analog Audio In på optageapparatet. Audio Out 11 på HS 200 kan også tilsluttes Audio In på TV'et, hvis du ønsker at høre lyden via TV'et, i stedet for fra dit HS system. I dette tilfælde, skal du slukke for subwooferen. Hvis lyden skal opleves via HS systemet, skal TV-lyden være skruet helt ned.

Digital In- and Outputs

Digitaludgang fra en ekstern digital kilde som f.eks. CD eller DVD, avanceret spillekonsol, digital satellitreceiver, HDTV tuner eller digital kabel-TV dekoder eller signal fra kompatibelt PC lydkort tilsluttes Optisk eller Coax Digitaludgang 9 10.

Coax Digital Out 15 på bagsiden af HS tilsluttes tilsvarende digitalindgang på CD-R eller MiniDisc.

Noter om optisk digital lydtilslutning (valgfrít)

- Kablets stik skubbes forsigtigt gennem låget som dækker den optiske digital lydudgang. Stikket skubbes godt på plads for den bedste forbindelse.

Højttalerplacering

Højttalerplacering i et 2,1-kanals musik/film-anlæg kan have betydelig indflydelse på den opnåelige lyd kvalitet.

Venstre og højre fronthøjttalerne placeres så de er lige så langt fra hinanden som de er fra en central lytteplads. (Højttalerne og lytteren danner en ligesidet trekant.)

Om muligt, justeres alle fronthøjttalere, så de sigter på ørehøjde når du sidder i lyttepositionen.

Dette giver den bedste lydoplevelse med Dolby Virtual Surround når kun venstre/højre fronthøjttalere bruges.

Med disse retningslinier, skal du eksperimentere en del for at finde den optimale placering i din opstilling. Det kan godt være at der skal flyttes en del om, inden lyden kommer helt på plads. Målet er en opstilling med glidende lydovergange mellem de tre fronthøjttalere.

Lyden fra en subwoofer er generelt svært at retningsbestemme. Derfor kan den placeres ret frit i rummet. Den bedste placering afhænger af rummets størrelse. Som udgangspunkt for at finde den optimale placering, kan subwooferen placeres forrest i rummet, ca. 15 cm fra en væg eller tæt på et hjørne. En anden metode er at placere subwooferen på det sted hvor du normalt sidder og gå omkring i rummet indtil du finder det sted hvor bassen lyder bedst. Subwooferen placeres på det sted.

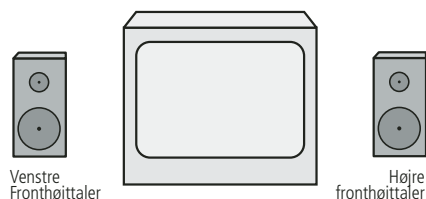

A) Fronthøjttaler placering med TV-apparat.

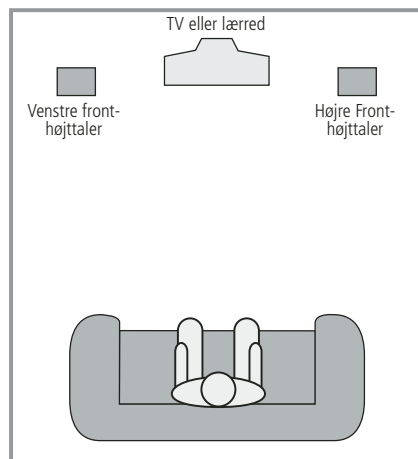

B) Afstanden mellem venstre/højre fronthøjttalerne skal være lig med afstanden fra centerhøjttaleren til lyttepladsen.

Installation og tilslutning

Strømtilslutning

NB:

- Lysnettet skal være: AC 230V, 50 Hz.
- Tilslutning til anden lysnetsspænding kan skade systemet eller påvirke dets funktion.
- Systemet og alle tilhørende apparater skal være tilsluttet hinanden, før systemet tilsluttes strøm.
- Subwooferens lysnetkabel skal tilsluttes strøm.
- Lysnetkabler for TV og eventuelle andre apparater tilsluttes strøm.

Når højttalerne er placeret og tilsluttet, skal der i de næste trin programmeres systemets hukommelse.

Ved første ibrugtagning

Nu skal HS 200 tændes for de sidste indstillinger.

1. **Lysnetkablet 5** tilsluttes el-kontakt uden afbryderknop.
NB: **Power-indikatoren 2** lyser orange for at angive at systemet er i Standby.
2. Beskyttelsesfilmen fjernes fra fronten. Hvis den ikke fjernes, kan den hæmme signalet fra fjernbetjeningen.
3. De tre medfølgende AAA batterier monteres i fjernbetjeningen som vist. Det er vigtigt at + og - vender korrekt som vist.

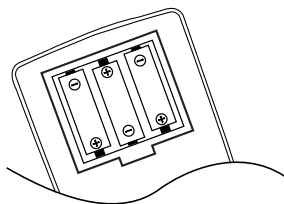

4. Tænd HS 200 enten ved tryk på **Power On/Off 2** eller **Kildetasterne 1** på fjernbetjeningen. **Power-indikatoren 2** lyser blå for at bekræfte at apparatet er tændt. **Front displayet 1** lyser også.

Basisbetjening

De indledende øvelser

1. Tænd TV'et og vælg indgangen tilsluttet HS Controller.
2. Når HS 200 tændes, vises en Harman Kardon HS hilsen på skærmen. Hvis billedet er forvrænget eller uden farver, skal der ændres indstillinger i Video Setting undermenuen, så de passer til TV'et og tilslutningen mellem HS og TV'et.
3. Hvis der slet ikke er skærbillede, kontrolleres indstillingen af videoindgangen på dit TV (De fleste SCART-indgange på TV kan konfigureres i TV'ets menu.). Hvis det ikke virker, tilsluttes TV'et til HS Controller med andre kabler, f.eks. kompositvideo (gule stik) eller S-Video kabler i stedet for SCART. På denne måde kan man se opsætningsmenuerne indtil alle de nødvendige videoindstillinger er korrekte.
4. Læg en plade i indføringssprækken **7**. Siden som ønskes afspillet skal vende nedad. Pladen holdes ved kanten uden at røre de to sider og placeres forsigtigt midt på "bakken."
 - Både 8 cm og 12 cm plader kan afspilles.
5. Pladen føres på plads og afspilles automatisk.
 - Med de fleste DVD, vises Disc Menu på skærmen. Vælg et emne i menuen med **PILTASTERNE 10** på remote og tryk **ENTER 7**.

Afspilningsfunktioner

Næste/forrige kapitel/titel

Tryk **PREVIOUS** eller **NEXT 15 16** under afspilning for at gå til forrige eller næste nummer (CD), titel eller kapitel (DVD).

Hurtig afspilning/søgning

1. Tryk en af **SEARCH** tasterne **18 20** under afspilning af CD eller DVD for hurtigsøgning frem eller tilbage. Hurtig afspilning fortsætter indtil du trykker på **PLAY** for at vende tilbage til normal afspilning.

Der er 4 hurtig-hastigheder. Nyt tryk på Search tasten vælger den næste hastighed i denne rækkefølge: 2x, 4x, 16x, 100x. Det valgte angives med et antal pile i billedets øverste højre hjørne.

2. Tryk **PLAY 17** nårsomhelst for normal afspilning.

Bemærk at der ikke er lyd ved hurtigspoling med DVD. Det er helt normalt, fordi surround-processorerne ikke kan nå at behandle digitallyden ved hurtig afspilning. Ved almindelig CD høres lyden under hurtigafspilning.

Stillebilledfunktioner (kun DVD)

1. Tryk **PAUSE 13** under DVD afspilning for stillebillede.
2. Hvert tryk på en **STEP** tast skifter eet billede frem (**FWD 15 16**) eller tilbage (**REV**).
3. Tryk **PLAY 17** for at vende tilbage til normal afspilning.

Installation og tilslutning

Langsom gengivelse (kun DVD)

1. Når en DVD er i pause eller stillbillede, kan man få langsom gengivelse frem eller tilbage ved tryk på een af SLOW **18** **20** tasterne. Der er 4 hastighed for langsom gengivelse. Nyt tryk vælger den næste hastighed som angives med et antal pile i billedets øverste højre hjørne.
2. Tryk PLAY **17** nårsomhelst for normal afspilning.

Bemærk at der ikke er lyd ved langsom gengivelse med DVD. Det er helt normalt, fordi surroundprocessorerne ikke kan behandle digitallyden ved langsom gengivelse. Ved CD kan langsom gengivelse ikke benyttes.

Noter: Nogle afspilningsfunktioner kan være frakoblet ved starten af visse DVD. Det er et valg foretaget af producenten og ikke en fejl ved HS 200.

Afspilning af DVD med 96 kHz/24-bit lyd kræver anvendelse af kredsløb som normalt bruges til andre funktioner. Derfor kan langsom gengivelse baglæns og stillbilledeskift fremad ikke bruges med disse plader.

Afhængig af opbygningen af en VCD, kan det ske at funktionerne langsom gengivelse baglæns, stillbilledeskift baglæns og hurtigt fremad ikke virker.

Hurtig afspilning (søgefunktion) kan ikke bruges ved CD med MP3 filer.

Om DivX videofiler

Afspillerens kompatibilitet med DivX filer begrænses af følgende forhold:

- DivX filens opløsning skal være mindre end 720x576 (bredde x højde) pixels.
- Der skal være færre end 999 filer og mapper ialt på pladen.
- Antallet af billeder per sekund skal være mindre end 29,97.
- Video og audio filstrukturen skal være "interleaved."

Afspilleren kan gengive DivX filer med navnet ".avi".

Afspilleren kan afspille undertekstfiler med navnene ".smi", ".srt", ".sub (kun Micro DVD format) eller ".ssa". Andre undertekstfiler vises ikke. Undertekstfiler skal have samme navn som filmfilen (men med et af de nævnte filnavne) og bør befinde sig i samme filoversigt.

Playing a DivX Movie Disc

Afspilning af DivX DVD

Før afspilning af en DivX DVD, bemærk venligst følgende:

- Ikke alle multi-session DVD med Windows Media filer kan afspilles.
- Open-session DVD kan ikke afspilles.
- Ikke finaliseret DVD med closed session kan ikke afspilles.

1. Læg en plade i indførsingsprækken **7**.
2. Tryk OSD på fjernbetjening, vælg en mappe med op/ned tasterne og tryk ENTER. En liste over filer i mappen vises. Hvis du er i en filliste og ønsker at vende tilbage til mappeoversigten, brug op/ned tasterne på fjernbetjeningen til at markere og tryk ENTER.
3. Hvis du vil se en bestemt fil, tryk op/ned tasterne for at markere en fil og tryk PLAY.

Ved afspilning af en DivX DVD, kan variable afspilningsfunktioner som hurtig/langsom frem/tilbage bruges samt stillbillede frem og tilbage.

4. Tryk STOP for at afbryde afspilning.

Afspillerens afspilningsfunktioner ved DivX DVD afhænger af hvilken DivX version der blev brugt.

Surroundfunktioner

Een af de allervigtigste funktioner ved HS 200 er muligheden for at skabe et fuldt multikanals surroundlydfelt fra digitale kilder, analoge matrixsurroundkodede kilder og almindelige stereokilder med kun et par stereohøjtalere og en subwoofer.

Valget af surroundfunktion beror på den personlige smag og på surroundkodningen af filmen/musikken. For eksempel, ved film eller TV-udsendelser mærket med logo for et af de kendte surroundformater som Dolby Surround, vælges Dolby Virtual Speaker. CD og andre stereokilder bør afspilles i Stereo uden virtual surround behandling.

Surround/lydfORMAT vælges ved gentagne tryk på AUDIO **6** på remote for at skifte mellem de muligheder som tilbydes på DVD'en. Ved hvert tryk vises navn på det valgte surround/lydfORMAT på skærmen.

Når et digitalt signal er til stede, skifter HS Controller automatisk til den korrekte funktion (Dolby Virtual Speaker), uanset hvad der ellers var valgt.

For DVD-lytning i almindelig stereo med med venstre/højre fronthøjtalerne (evt. subwoofer, hvis den er installeret og konfigureret), følges instruktionerne under DVD Sound Mode i Audio Settings menuen.

Systemopsætning

Standardindstillinger

Sidste trin i installationen er etablering af systemets standardindstillinger. Det er en god ide at tage tid til at lære disse indstillinger at kende, fordi de måske skal ændres inden ibrugtagning eller lejlighedsvis derefter.

Opsætningsmenu

Opsætning og betjening af HS 200 sker med et avanceret bruger-styret skærm-menu system (On Screen Display, OSD). Menuen aktiveres ved tryk på OSD tasten **9** på remote'n. Tryk igen for at afbryde menu.

Hovedmenuen består af: PLAYER, RADIO, TV, AUX, Digital og SET-UP. PLAYER viser information og valgmuligheder om den aktuelle plade. RADIO viser radio og RDS valgmuligheder. TV, AUX og DIGITAL viser surroundfunktioner for disse specifikke lydindgange.

USB menu viser tilgængelig information og muligheder i forbindelse med tilsluttet USB hukommelsesstik eller bærbar harddisk.

SET-UP vejleder dig i forbindelse med opsætning af de lyd- og videoindstillinger som normalt kun skal laves een gang.

Afhængig af hvordan dit HS system er tilsluttet TV'et, er der to forskellige display-muligheder. Ved tilslutning med SCART, S-Video, komposit-video eller analog komponentvideo, er displayet baseret på symboler. Ved tilslutning med HDMI eller progressivt scan komponentvideo, er displayet baseret på tekst. I de næste afsnit vises begge versioner for at lette ibrugtagning.

Mange menuer har submenuer eller tekstlinier. Disse submenuer vises som symboler i menuens venstre side, afhængig af om man ser standard eller højopløsning. De kan markeres med en hvid firkant omkring symbolet eller teksten ved at flytte markøren med piltaster **10**. Symboler eller tekst kan aktiveres ved tryk på ENTER **7** når de er markeret. Efter tryk på ENTER **7**, skifter farven ved symbolet ved eller ringen bag teksten til mørkeblå og undermenuens aktuelle indstillinger vises til højre i menuen.

Selvom visse menuer har flere undermenuer og indstillinger, men de styres alle på samme måde. Man får adgang til undermenuer og indstillinger med PILTASTERNE (**▲▼▶◀** **10**) og ENTER tasten **7** på remote'n.

En indstilling ændres ved at flytte markøren til den indstilling som ønskes ændret. Indstillingen markeres med hvid og en kort forklaring vises i næstsidsste linie nederst i billedet.

Når indstillingen er markeret, tryk ENTER for **◀** og **▶** symbol ved siden af den aktuelle indstilling som tegn på at indstillingen kan nu ændres ved tryk på venstre eller højre piltast **10**. Tryk piltaster **10** indtil den ønskede indstilling vises. Bekræft indstillingen med tryk på ENTER **7**. Bemærk at ved gennemgang af valgmulighederne, flytter markøren gennem mulighederne i nederste menulinie og resten af displayet fader ud.

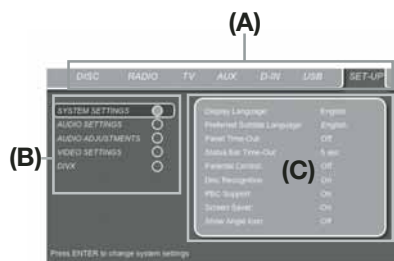
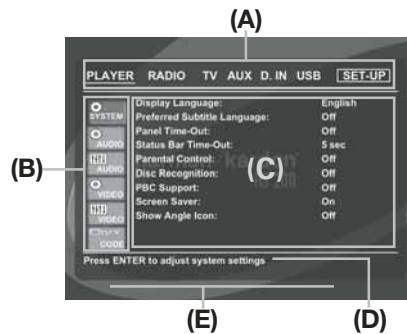

- (A) Hovedmenu linien
- (B) Undermenuer
- (C) Aktuelle indstillinger
- (D) Kort forklaring i næstsidsste linie
- (E) Valgmuligheder i sidste linie

Opsætningsmenu

Man skal have adgang til opsætningsmenuen for at kontrollere eller ændre diverse indstillinger. HS Controller skal være korrekt tilsluttet et TV og til lysnet. Der behøver ikke at være en disc i skuffen.

Under STOP, PAUSE eller PLAY, vises hovedmenuen på skærmen ved tryk på OSD tasten.

Hovedmenuen og andre menuer omtalt i det følgende kan se anderledes ud, afhængig af de tidligere valgte indstillinger. Med standard fabriksindstillinger er alle sprog sat til engelsk. Derfor vises de engelske versioner i denne vejledning.

I opsætningsmenuen findes undermenuer hvor man kan ændre indstillinger og justeringer for håndtering af lyd og video i HS 200.

For adgang til opsætningsmenuen, tryk OSD **9** og flyt markøren indtil SET-UP er markeret. Tryk ENTER **7** for at aktivere SYSTEM Settings:

Systemindstillinger

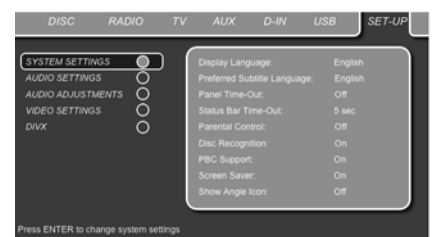

I System Setting undermenuen findes følgende undermenuer. Følg forklaringer i næstsidsste linie nederst i billedet for at ændre indstillinger.

Display Language: Vælger sproget for skærm-menuerne.

Preferred Subtitle Language: Vælger dit foretrukne sprog til undertekster. Hver gang en DVD med undertekster på det valgte sprog afspilles, vises teksterne automatisk. Hvis det ønskede sprog ikke findes i listen over valgmuligheder, kan det ønskede sprog vælges ved at markere OTHER og indtaste en 4-vifret kode fra kodelisten på side 27. Du kan også afbryde automatisk visning af undertekster ved at vælge OFF. Ingen tekstning vises før du selv vælger det.

Panel Time-Out: Vælger hvor hurtigt front-displayet skal slukke. Efter den valgte tid, slukkes displayet helt.

Status Bar Time-Out: Vælger hvor hurtigt Statusmenuen skal slukke. Efter den valgte tid, forsvinder Statusmenuen fra skærmen.

Parental Control: Angiver password som bruges til at begrænse adgang til visse programtyper. Standard password er 8888. Efter indtastning af dette password, kan man vælge en indstilling for forældrekontrol eller et nyt password. De fem standard US censurgrænser er "G" (General, niveau 1), "PG" (Parental Guidance, niveau 3), "PG13" (Parental Guidance og over 13 år, niveau 4), "R" (Restricted, niveau 6), og "NC 17" (fra 17 år, niveau 7). DVD producenten kan vælge mellem 8 grader af censur. De ekstra trin tillader mere kritisk afgrænsning af publikum. Niveau 8: Alle DVD kan afspilles. Niveau 7 til 2: DVD for børn og hele familien kan afspilles. Niveau 1: Kun DVD for børn kan afspilles. Følg forklaringerne på skærmen for at ændre password.

Systemopsætning

Pladetype: I stilling "On", næste gang samme plade lægges i vises besked "Disc Recognized" og der spørges om pladen skal afspilles forfra eller fra det punkt hvor afspilningen blev afbrudt sidst. Hukommelsen kan rumme de sidste 100 afspillede plader.

PBC Support: Aktiverer PBC (Play Back Control) til brug med VCD.

Skærbilleder: Aktiverer et skærbillede som forhindrer at et billede "brændes fast" på TV/projektor. Ved tilslutning til LCD, plasma eller projektor, anbefales at have Screen Save aktiveret altid.

Show Angle icon: Vælger om symbolet for flere kameravinkler skal vises når der er forskellige vinkler tilgængelige på en DVD.

Lydindstillinger

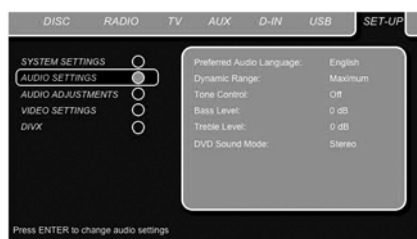

Audio Settings undermenuen indeholder følgende indstillinger. Følg forklaringerne i næstsidste linie nederst i billedet for at ændre indstillingerne.

Preferred Audio Language: Vælger lydspor på dit foretrukne sprog. Hver gang en DVD afspilles med det pågældende sprog, vælges det automatisk. Hvis dit foretrukne sprog ikke findes i listen, kan det ønskede sprog vælges ved at markere OTHER og indtaste en 4-vifret kode fra kodelisten på side 27.

Dynamic Range (dynamikområde): Denne indstilling udnytter programmering som findes på nogle Dolby Digital DVD til at reducere niveauet ved kraftige passager uden at skrue ned for de mere stille passager. Man kan opleve filmens lydspor med fuld slagkraft, men ved et lavere niveau for at tage hensyn til andre. For at opnå dette, komprimerer HS 200 lyden i større eller mindre grad, afhængig af den valgte indstilling. Der er tre valgmuligheder:

- **MINIMUM:** Afspiller lydsporet helt normalt uden ændringer og anvendes når der ikke er begrænsning på hvor højt du kan spille.
- **MEDIUM:** Lyden komprimeres moderat, så de kraftigste passager bliver lidt lavere.
- **MAXIMUM:** Anvender mere kompression, så de kraftigere passager bliver noget lavere.

Du kan eksperimentere med disse indstillinger nårsomhelst.

Tone Control: Aktiverer eller afbryder bas og diskant indstillingerne. Når indstillingerne ændres, aktiveres Tone Control automatisk.

Bass Level: Vælger indstillingen for bas niveauet.

Treble Level: Vælger indstillingen for diskant niveauet.

DVD Sound Mode: Vælger lydformat for den aktuelle DVD. (For andre kilder, se Surround-funktion i de relevante afsnit). Hvis Stereo vælges, konverteres alle surroundformater til ren stereo. Hvis en Dolby Virtual Speaker funktion vælges, gengives alle stereosignaler fra en DVD i Virtual surround med kun to højttalere.

Lydjustering



Audio Adjustment undermenuen giver adgang til kalibrering af højttalerniveauer ved HS 200. Følg forklaringerne i øverste menulinie nederst i billedet for at lave ændringer.

Niveaujusteringer

Korrekt kalibrering af udgangs niveau for hver højttaler er et meget vigtigt skridt i opsætningen. Standard indstillingen for alle kanaler er 0 dB. Hvis justering er nødvendig, anbefaler vi justering med den interne testtone generator.

Når markøren flytter til et højttalersymbol, høres testtonen fra tilsvarende højttaler. Hvis det ikke er tilfældet, kontrolleres at højttaleren er tilsluttet korrekt højttalerrudgang bagpå kontrollere. Niveauet kan justeres ved tryk på ENTER og valg af et passende niveau i nederste menulinie. Testsignalet ophører straks når markøren flyttes væk fra højttalersymbolet.

Systemopsætning

Video Settings

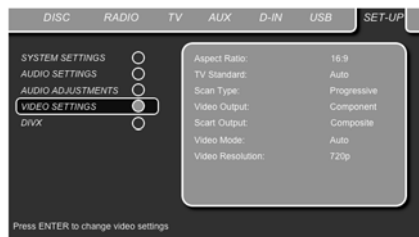

Video Setting undermenuen har følgende indstillinger. Følg forklaringerne i næsts sidste linie nederst i billedet for at ændre indstillingerne.

Aspect Ratio: Vælg billedformat svarende til dit TV, enten standard TV-format (4:3) eller Widescreen (16:9).

Med et almindeligt 4:3 TV som kan skifte (automatisk) for visning af 16:9 format, bør 16:9 vælges i stedet for 4:3.

TV Standard: Vælger TV-system, NTSC eller PAL. Hvis du har multi-standard TV, anbefales indstillingen AUTO for optimal billedkvalitet.

Scan Type: Vælger Interlace eller Progressivt videosignal. Før du skifter til progressivt, skal du være sikker på at dit TV kan håndtere et progressivt signal. Straks når du vælger progressivt, skifter videoudgang automatisk til Component. Alle andre udgange (composite, SCART og S-Video) forbliver Interlaced. Interlaced composite og S-Video udgangene forbliver aktive for tilslutning af et andet (interlaced) TV.

Video Output: Vælger Scart eller Component som videoudgang. Scart passer til de fleste TV. Component anvendes mest til LCD, plasma og projektor.

Scart Output: Vælger hvilken type videosignal som sendes via Scart-stik. RGB bruges til de fleste TV, fordi det giver det bedste billede.

Videoformat: Denne indstilling påvirker kun komponentvideo udgangene og styrer hvordan videosignalet optimeres til progressiv visning. I de fleste tilfælde er "automatic" det bedste valg, fordi den mærker om pladen som afspilles er oprindeligt optaget på video eller på film. Men i visse tilfælde kan man have behov for at kompensere for fejl i pladen som kan opstå når billedfrekvensen ikke overholdes ved konvertering til video. Der er tre muligheder:

- **Auto:** Den anbefalede indstilling lader HS systemet analysere signalet fra DVD'en og foretage de nødvendige justeringer.
- **Movie:** Vælges for optimal afspilning af filmoptagelser, selv om det vises som video via DVD.
- **VIDEO:** Vælges for optimal afspilning af videooptagelser, som f.eks. koncerter og sport.

Video-opløsning: Vælger opløsning for videoudgangen. Ved tilslutning med komposit, S-Video eller SCART, bør denne indstilling være "standard."

Ved tilslutning med digital HDMI eller komponent, foretrækkes indstillingen 720p (progressiv med 720 linier) eller 1080i (interlaced med 1080 linier).

Hvis 720p eller 1080i vælges, afbrydes signalet til alle analoge videoudgange (komposit, S-Video, SCART).

For at se ved lavere opløsning igen, tryk **Video Out** på fjernbetjening.

Bemærk at med komponentvideo bliver ikke-kodede film afspillet ved 720p. Kodede film kan ikke vises i 720p og skal afspilles med standard komponentvideo eller HDMI.

Video justeringer

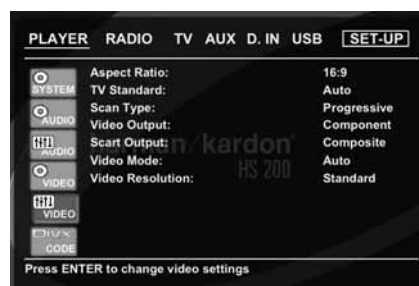

Video Adjustment undermenuen giver adgang til prøvebillet. Videojusteringer kan kun udføres når kilden er indstillet på standardopløsning. Først justeres TV'et med Testbilledet. Bagefter kan afspillerens udgangsindstillinger finjusteres med Color, Contrast, Brightness, Tint og Black Level. For at ændre indstillingerne, flyttes markøren til + eller - symbolet på samme linie som indstillingen. Når et af symbolerne er markeret, tryk ENTER for at ændre indstillingen. Ændringen vises i bjælken bag indstillingen.

Video Adjustment menuen forlades ved at flytte markøren til DONE og trykke ENTER.



DivX Video on Demand



Med denne kode kan man leje og købe video med DivX VOD tjenesten.

For mere information, se www.divx.com/vod

Følg instruktionerne og download video på en plade til afspilning. Bemærk at alle video downloads fra DivX VOD kun kan afspilles på din maskine.

Når DivX symbolet er markeret, tryk ENTER for adgang til din personlige DivX VOD kode.

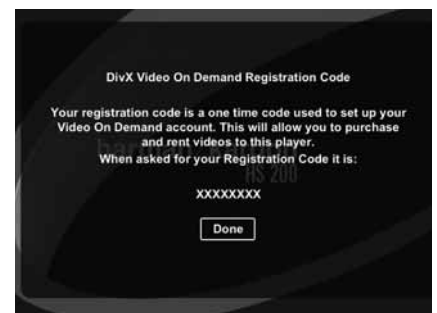

Testbillede

Testbillede

Skærmmenu giver adgang til et testbillede som afprøver alle videoindstillinger og TV'ets billedkvalitet. Med de lodrette farvebjælker kan du kontrollere følgende:

- Korrekt farveintensitet
- Korrekt farve for hver bjælke, viser om korrekt TV-standard er aktiveret: farverne fra venstre mod højre skal være sort, hvid, gul, turkis, grøn, lilla, rød, blå, sort. Korrekt farveovergang, ses som skarp adskillelse af bjælkerne. S-Video er bedre end komposit og RGB er bedst.
- Kvaliteten af TV'ets farvefilter (med komposit signal). Der må ikke være "dot crawl" lodret ved bjælkernes kanter. S-Video og RGB plejer at fungere problemfrit.

Med gråskalaen og de sort/hvide felter under farvebjælkerne kan man optimere lysstyrke og kontrast. Se næste afsnit.

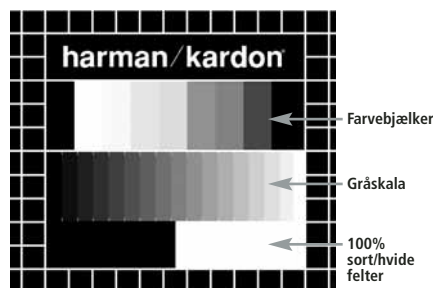

TV-justering med testbilledet

Disse justeringer kan laves nu eller når opsætningen er afsluttet.

Lysstyrke justering:

1. Skru ned for TV'ets farvekontrol indtil farvebjælkerne ses i sort/hvid.
2. Kontrasten skrues ned til det laveste niveau hvor du stadig kan se alle bjælker i testbilledets gråskala adskilt og klart.
3. Brightness justeres så alle bjælker i gråskalaen er synlige. Bjælken længst mod venstre skal være så sort som muligt, ikke bare grå. Men næste bjælke skal være synligt forskellig. Bjælkerne i gråskalaen skal danne en gradvis, jævn overgang fra sort til mere og mere hvidt, set fra venstre mod højre.

Kontrast justering:

1. TV'ets kontrast justeres indtil du ser en meget hvid bjælke i billedets nederste højre hjørne og en helt sort bjælke til venstre. Den optimale indstilling af kontrasten afhænger af din personlige smag og af lysforholdene i lokalet.
2. Hvis lysstyrken i den hvide bjælke ikke bliver kraftigere mens du skruer op for kontrasten eller hvis kanterne i de hvide Harman Kardon bogstaver øverst i billedet begynder at "lække" over i de sorte områder og bliver meget uskarpe, så er der skruet for meget op for kontrasten. Skru ned for kontrasten indtil de nævnte forstyrrelse forsvinder og filmbilledet stadig ser realistisk ud.
3. Hvis du ser TV ved normalt dagslys, justeres kontrasten så et normalt TV-billede ser ud som omgivelserne i din stue. Det får øjet til at slappe af under TV-kigning. Denne kontrastindstilling kan reduceres når der er mindre lys i stuen. Det giver gerne et meget skarper billedet.
4. Gråskalaen i den midterste linie skal vise klar forskel mellem alle bjælker ligesom før kontrastjusteringen. Hvis det ikke er tilfældet, gå tilbage til Brightness justering og gentag trin 3 efterfulgt af kontrastjustering, men kun med små finjustering hver gang for at optimere resultatet.

Farve justering.

1. Når lysstyrke og kontrast er optimeret, skru op for farverne til et normalt niveau. Målet er stærke, men naturlige farver, uden overdivelse. Hvis farveniveauet sættes for højt, vil nogle af bjælkerne virke bredere eller farveintensitet vil ikke stige når man skruer op for farverne, afhængig af TV'et. Hvis det sker, skal der skrues ned for farverne. Til sidst skal farveintensitet også afprøves med filmbilleder, helst naturlige billeder af ansigter, blomster, frugt, grønt og andre kendte hverdagsting velegnet til optimal vurdering af farveintensitet.
2. Hvis TV'et har Tint funktion (på de fleste europæiske TV virker den kun i forbindelse med NTSC signal, ikke PAL), bruges den store hvide bjælke under gråskalaen til at finjustere billedets "varme." Hver kigger har sin egen mening om hvor meget "glød" billedet bør have. Nogle foretrækker et lidt koldere billede, andre en varm glød. TV'ets Tint funktion og den hvide bjælke kan bruges til at styre dette. Tint justeres så den hvide farve har den tone som du foretrækker.

Justering af skarphed

Lidt mod hvad man skulle forvente, så virker billedet skarper og klarere med skarpheden (Edges) justeret noget lavere end fuld styrke. Skru ned for Sharpness i TV'ets indstillinger og, om nødvendigt, for Edges indstillingen i HS 200 videojusteringsmenu for at minimere eventuelle hvide linier mellem bjælkerne i gråskala delen af testbilledet.

Konvergens og kantfokus

Terminologien omkring testbilledet kan bruges til evaluering af kantfokus og konvergens ved projektor eller bagprojektions-TV. Men det er ofte ikke muligt for brugeren at få adgang til disse justeringer. I alle tilfælde, er der tale om meget komplicerede justeringer som kræver træning og erfaring for ikke at gøre tingene værre end de er. Hvis du ikke har adgang til disse justeringer, anbefales at du kontakter TV/projektor producentens autoriserede værksted for hjælp.

Når alle ønskede indstillinger og justeringer er lavet, markeres "Done" med **▲ ▼ piltasterne 10** nederst i Video Adjustments undermenuen. Tryk **ENTER 7** for at bekræfte og vende tilbage til hovedmenu. Tryk **Setup 9** for at slukke menuerne helt. Afspilleren vender tilbage til normal visning og du er parat til at nyde fornem gengivelse af DVD og CD!

Billedkalibrering med medfølgende Test-DVD

For kalibrering lægges Test-DVD i sprækken **7**. Pladen indlæses og hovedmenu vises på skærmen. Vælg det ønskede test-billede med **▲** eller **▼** pil **10**. Når billedet vises på skærmen, tryk **Pause 13** for at fastholde billedet længe nok til at lave justeringer.

Med det ønskede testbillede på skærmen, tryk **Mode 42** gentagne gange indtil TV-tasten lyser rødt. Dette omstiller fjernbetjeningen til styring af TV'et uden at skifte systemets kilde til TV. Dernæst tryk **Setup 9** og brug **▲▼▶◀** pilene **10** til at vælge en kalibreringsindstilling som ønskes ændret. De tidligere anvisninger følges for at optimere indstillingerne.

Når den første kalibreringsindstilling er lavet korrekt, tryk **Enter 7** for at vende tilbage til Setup menuen. Brug **▲ ▼** pilene **10** for at vælge næste kalibreringsindstilling.

Når alle kalibreringsindstillinger for den aktuelle videokilde er bekræftet, tryk **Mode 42** een gang, så DVD-tasten lyser rødt. Hvis flere kalibreringsindstillinger ska laves med test-DVD'en, kan disse vælges ved tryk på **Disc Menu 12**. Vælg den næste kalibreringsindstilling som ønskes justeret. De samme anvisninger følges som ved alle andre kalibreringsindstillinger.

Når alle kalibreringsindstillinger er lavet, tryk **Mode 42** indtil DVD-tasten lyser rødt for at omstille fjernbetjeningen til styring af DVD-receiver.

Afspiller/Radio Menu

Statusmenu

Statusmenuen rummer mange afspilningsfunktioner. Menuen vises ved tryk på STATUS **14** på remote under afspilning. PILTASTERNE **10** bruges til at skifte mellem statusmenuens forskellige funktioner. Når en funktion markeres, tryk ENTER **7** på remote for at vælge den og ændre den i henhold til de muligheder som vises på skærmen. Tryk ENTER **7** for at aktivere den valgte ændring.

Title: Tallet viser den aktuelle titel som afspilles.

Chapter: Tallet viser det aktuelle kapitel som afspilles.

Time: Viser tiden ved DVD-afspilning. For at ændre tidsvisning, flyt først markøren til TIME. Den aktuelle tidsvisning markeres.

Med ENTER og PILTASTERNE kan man skifte mellem forløbet tid i en titel, resterende tid i en titel, forløbet tid i et kapitel, resterende tid i et kapitel. Afhængig af det valgte, viser bjælken en grafisk angivelse af tiden.

Afspillermenu



Når alle indstillinger er på plads, er det tid til at nyde din HS 200. Når en plade er lagt i skuffen, kan du udforske PLAYER menuen ved tryk på OSD. Menuens opbygning og funktionalitet er meget lig SET-UP menuen. Undermenuer vises til venstre i billedet med INFO aktiveret som udgangspunkt. Ligesom i SET-UP menuen, kan indstillinger markeres med PILTASTERNE **10** og vælges med ENTER **7** på remote. Mulige indstillinger vises på linien nederst i billedet.

Disc: Viser pladetype.

Audio: Viser hvilket lydspor der afspilles. Mulighederne vises i begge menulinier nederst i billedet.

Playlist: Vælger en rækkefølge for afspilning af pladen.

Repeat: Vælger en Gjentagelsesfunktion.

Random: Vælger afspilning i vilkårlig rækkefølge, hvis pladen tillader.

Subtitle: Viser undertekst på pladen der afspilles.

Hvis et HD format er valgt, kan man bruge Thumbnail funktionen for hurtig, let søgning i billedfilerne. Alle JPEG billedfiler som er oprettet på PC med thumbnail vises til højre øverst på skærmen når du ruller gennem indholdslisten.

I PLAYER menuen, markeres aktuelt kapitel, nummer eller billede med et pilsymbol foran kapitlet (DVD), nummeret (CD, MP3, WMA), eller billedet (JPEG). Kapitler, numre og billeder kan vælges fra denne liste nøjsomhelst ved at flytte markøren til det ønskede og trykke ENTER **7** som bekræftelse.

Den øverste del af billedet kan afbrydes så alle numre vises ved at flytte markøren til INFO (eller i INFO) undermenuen til venstre i billedet. Tryk ENTER **7** indtil symbolet markeres lyseblåt og alle numre vises. På samme måde fjernes Disc listen ved at afbryde PROGRAM undermenuen.

Når HS 200 spiller, tryk på PLAY på remote for at markere nummeret der afspilles.

Info-display



Ved DVD og MP3 afspilning, kan man aktivere DISC INFO (DVD) eller ID3 INFO (MP3) undermenuen for at vise information om afspilleren og pladen. De første linier viser pladetype og Disc ID. Herunder kan man sammenligne pladens mulige Aspect Ratio (billedformat), Video Standard og Scan Type med det faktiske signal eller, ved MP3-filer, ID3 info.

Længere ned i billedet vises Audio Resolution og Audio Format (kun DVD) og nederst vises en grafisk angivelse af Video Bit Rate (kun DVD) og Audio Bit Rate på pladen der spiller.

Programmering

Når pladen ikke kører, kan man med Disc List lave en programmeret rækkefølge for DVD, CD, MP3, WMA eller JPEG plader. Flyt markøren til Disc List til højre i menuen. Hvis Disc List ikke er aktiveret, flyt markøren til PROGRAM-symbolet til venstre for at aktivere listen. Flyt markøren til Disc List og vælg CLear Program for at slette den aktuelle liste. Når Disc List er tom, flyt markøren op eller ned til det første nummer som du ønsker i programmet og tryk ENTER 6. Markøren flytter til valgmulighederne nederst i billedet. Du kan enten tilføje det valgte nummer (eller billede) til playlist eller give det et nummer efter eget ønske i din playlist eller slette det fra listen. Flyt markøren ned til det næste nummer som du ønsker at programmere og fortsæt indtil din playlist er færdig.

Efter afslutning, tryk PLAY på fjernbetjening eller flyt markøren op til Playlist indstillingen og vælg Programmed order blandt mulighederne og tryk PLAY for afspilning.



Afspiller/Radio Menu

Hvis pladen rummer både MP3 og JPEG, kan disse køre samtidig, med MP3 lyd som underlægning til billederne. I Picture Setting bestemmer du hvor længe hvert billedet skal stå.

Du kan også få billeder til at følge lyden, så billedet skifter når et nyt nummer starter.

Med sådanne plader, kan man også vælge bare at lytte til MP3 eller bare at se JPEG billeder. For at vælge dette, mens pladen er stoppet, markeres AUDIO eller PICTURE symbolet til venstre i billedet for at vælge det ønskede. Når det er sket, viser listen kun det valgte, enten MP3 eller JPEG filerne.

Radio menu

HS 200 er udstyret med FM tuner til radiolytning. Først skal dine foretrukne radiostationer programmeres i hukommelsen som forvalgte. Det gøres lettest med skærmmenuen.

1. Tryk **Radio** **1** på fjernbetjening for at tænde for DVD receiveren med tuneren som aktiv kilde. TV'et skal også være tændt.
2. RADIO menuen vises, som nedenunder. RADIO menuen kan også vælges med PILTASTERNE **10**. Når RADIO er markeret, tryk ENTER **7** for adgang til RADIO menuen.



RADIO menuen viser den valgte lydformat, den valgte stations navn (hvis stationen sender RDS) og en liste med de 30 forvalgte stationer med forvalgsnummer, navn og frekvens.

NB: Stationerne kan lægges i forvalgs-hukommelsen automatisk eller manuelt. Manuelt forvalg beskrives først. Automatisk programmering beskrives senere.

3. RDS og AUTO funktioner er aktiveret (markeret med mørkeblåt) for at gøre stationsvalg så let som muligt. Flyt markøren til enden af første stationslinie i menuen. Frekvensen markeres og en kort forklaring vises i næstsidste menu-linie.

NOTE: Både RDS og AUTO funktionerne kan afbrydes ved at flytte markøren til symbolet til venstre i menuen og trykke ENTER. Symbolet bliver lyseblåt.

4. Tryk SEARCH **4** / **5** **18** **20** for at finde en station med acceptabel signalstyrke. Søgningen stopper når en station er fundet. Stationens navn vises (hvis stationen sender RDS). Stationen lagres automatisk under det aktuelle forvalg.

Hvis du kender frekvensen på en ønsket station, kan du også indtaste frekvensen direkte med taltasterne. Flyt markøren til ende af stations-linien og indtast frekvensen med taltasterne. Tryk ENTER **7** to gange for at gemme i hukommelsen.

5. Flyt markøren til næste stationslinie i menuen. Følg anvisningerne i trin 3 og i næstsidste menulinie for at gemme alle de ønskede stationer i hukommelsen.

Ændring af forvalgte stationers rækkefølge

Når alle de ønskede stationer er lagret i hukommelsen, kan du ændre rækkefølgen, så dine foretrukne er først i listen.

1. Flyt markøren fra spalten helt til venstre hen til den første station som du ønsker at flytte.
2. Tryk ENTER **7** for at aktivere den valgte station. Markøren flytter til nederste linie i menuen.
3. Det ønskede forvalgsnummer vælges i listen ved at flytte markøren til venstre eller til højre. Tryk ENTER **7** for at aktivere ændringen. Markøren flytter tilbage til den nye stations-linie.
4. Trin 3 gentages indtil alle stationer i hukommelsen ligger i den ønskede rækkefølge.

Indstilling af forvalgte stationer

Når rækkefølgen er fastlagt, kan du lytte til en forvalgt station nærsomhelst ved at trykke på taltasten svarende til forvalgspladsen for den ønskede station. Hvis RDS er aktiv, vises stationens navn i frontens display.

Tryk på Previous **15** eller Next **16** **15** **16** for at høre forrige/næste forvalgte station.

En forvalgt station kan også vælges i Radio menuen. Flyt markøren til det forvalg som du ønsker at lytte til og tryk ENTER **7**. En pil foran forvalget lyser for at vise den aktive station. Markøren kan flyttes uden at påvirke den valgte radiostation. Tryk på Previous **15** eller Next **16** **15** **16** hvorsomhelst i menuen for at vælge forrige/næste station, f.eks. fra forvalg 3 til 4, selv om markøren er ved forvalg 11. Tryk på PLAY flytter altid markøren tilbage til den aktuelle station, uanset hvor markøren befandt sig (også når en anden menu er aktiv).

Sletning af forvalg

Følg disse trin for at slette en forvalgt station fra hukommelsen.

1. Flyt markøren i spalten længst til venstre i stationslisten til det forvalg som du ønsker at slette.
2. Tryk ENTER **7** for at aktivere den valgte station. Markøren flytter til sidste menulinie.
3. Vælg Remove i listen og tryk ENTER **7**. Markøren flytter tilbage til den oprindelige stationslinie.
4. Trin 3 gentages indtil alle de ønskede stationer er slettet fra hukommelsen.

Automatisk forvalg

Når markøren flyttes til "#" symbolet over forvalgstallene, kan man aktivere Auto Preset, slette hele frekvenslisten eller genoprette alle fabriks-indstillede frekvenser.

Når Auto Preset er valgt, søger tuneren gennem hele FM-båndet og lagrer een efter een alle stationer med acceptabel styrke under forvalgs-numrene. Den aktuelle søgefrequens vises nederst til venstre i menuen, mens de lagrede frekvenser vises til højre. Når hele FM-båndet er gennemført eller alle de 30 forvalgspladser er besat, afbrydes søgningen og den første forvalgs-station vælges.

Søgningen kan også afbrydes nærsomhelst ved tryk på STOP **19**. Stationernes rækkefølge kan ændres som beskrevet under "Ændring af forvalgte stationers rækkefølge" på side 23.

RDS Stations-ID

Med RDS (Radio Data System) kan man vise navnet på den aktuelle station samt navnene på alle forvalgte stationer.

Standardindstillingen for RDS funktionen er aktiv, angivet med et mørkeblåt RDS symbol til venstre i menuen. Med RDS aktiv, vises stationens navn i skærmdisplay og i frontdisplayet.

Hvis RDS til venstre i menuen er inaktiv (symbolet er lyseblåt), vises kun frekvensen af det aktuelle forvalg i menuen og i display. Linien øverst i menuen til stationens navn forsvinder, men navnene på de andre forvalg vises stadig.

Tryk på STATUS **14** på remote skifter displayets visning mellem frekvens og RDS navn og samtidig tændes/slukkes for RDS indikatoren i displayet.

Surround og radio

Som ved alle indgange på HS 200, kan man vælge en surroundfunktion til radiolytning. Den aktive surroundfunktion vises i første linie af tunermenuen. Følg disse trin for at ændre surroundfunktion:

1. Flyt markøren til AUDIO linien øverst i tuner-menuen. Den aktive surroundfunktion markeres. Tryk ENTER **7** for at se de surroundfunktioner som du kan vælge mellem i nederste linie i menuen.
2. Flyt markøren til venstre eller højre indtil den ønskede surroundfunktion markeres.
3. Tryk ENTER **7** for at aktivere ændringen. Indstillingen gælder nu for alle forvalgte stationer.

NB: Som ved alle indgange på HS 200, kan lyd-format let vælges ved gentagne tryk på AUDIO **6** på remote indtil den ønskede surround-format vises i første linie i menuen.

TV menu

Fordi et Scart kabel har både lyd og billede ind- og udgange, kan Scart forbindelsen mellem din DVD receiver og TV også bruges til at sende lyd-signal fra TV til DVD receiveren. På denne måde kan man høre lyden fra TV-udsendelser på HS anlægget.

NOTE: Scart kablet skal have alle ben tilsluttet, ellers overføres kun videosignal fra DVD receiveren til TV'et.

1. Tryk TV **1** på fjernbetjeningen for at tænde DVD Receiveren med TV valgt som aktiv kilde. TV'et tilsluttet HS 200 skal også være tændt.
2. TV menu vises som nedenunder. TV menuen kan også vælges med PILTASTERNE **10**. Når TV er markeret, tryk ENTER **7**.

Hvis din HS Controller er i Standby, kan den også tændes ved tryk på TV på remote.



TV menuen rummer følgende indstillinger. Følg forklaringerne i næstsidste linie i menuen for at ændre indstillingerne.

Audio: Vælger den surroundfunktion som du ønsker at anvende til TV-lyd eller anden kilde tilsluttet via Scart.

Niveauregulering: Niveaue af TV-lyden kan øges eller reduceres, så det er på samme niveau som radio, DVD eller andre kilder.

AUX MENU

Udover indbygget DVD-Audio/Video og CD spiller, indbygget FM radio og en ekstern kilde tilsluttet via Scart, kan man også tilslutte endnu en analog lydkilde til HS 200. Analogkilden kan tilsluttes til AUDIO IN **7** bøsningerne på bagsiden.

1. Tryk AUX **1** på fjernbetjeningen for at tænde DVD Receiveren med Aux valgt som aktiv kilde. TV'et tilsluttet HS 200 skal også være tændt.
2. AUX menuen ses, som vist nedenunder. AUX menuen kan også vælges med PILTASTER **10**. Når Aux er markeret, tryk ENTER **7**.

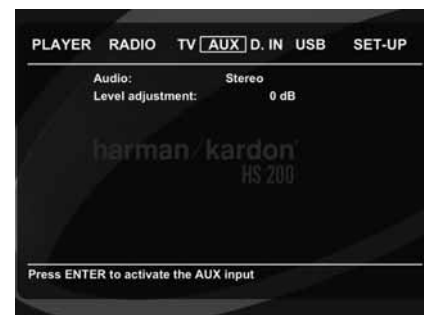

AUX menuen har følgende indstillinger. Følg forklaringerne i næstsidste linie nederst i billedet for at ændre indstillingerne.

Audio: Vælger den surroundfunktion som du ønsker at anvende når du lytte til kilden tilsluttet Aux.

Niveauregulering: Niveaue af lyden fra Aux-kilden kan øges eller reduceres, så det er på samme niveau som radio, DVD eller andre kilder.

DIGITAL IN MENU

Udover alle de analoge lyd- og videokilder, kan man også tilslutte til digitale lyd-kilder til HS 200, f.eks. digitalsatellitmodtager eller miniDisc afspiller. Kilderne tilsluttes enten coax eller optisk digitalindgang på bagsiden.

1. Tryk D.IN **1** på fjernbetjeningen for at tænde DVD Receiveren med Digital In valgt som aktiv kilde. TV'et tilsluttet HS 200 skal også være tændt.
2. D.IN menuen ses, som vist nedenunder. D.IN menuen kan også vælges med PILTASTER **10**. Når D.IN er markeret, tryk ENTER **7**.

USB Menu



D.IN menuen har følgende indstillinger. Følg forklaringerne i næstsidsste linie nederst i billedet for at ændre indstillingerne.

Digital Input: Vælger en digitalkilde tilsluttet enten coax eller optisk indgang.

Audio: Vælger din foretrukne surroundfunktion til brug med en digitalkilde.

Level adjustment: Tilpasser niveauet fra digitalkilden, så det svarer til andre kilder som radio, DVD eller andre kilder.

Surroundoversigt

Dolby Digital: Bruges kun ved digitalkilder kodet med Dolby Digital med op til fem diskrete kanaler plus en særlig Low Frequency Effects (LFE) baskanal.

Dolby Digital signaler ned-mixes til to-kanals stereo eller behandles med Dolby Virtual Speaker for afspilning gennem 2.1 kanals anlægget.

DTS: Bruges kun ved digitalkilder kodet med DTS. Findes på DVD, laserdisc og DTS CD. DTS har op til fem diskrete kanaler plus en særlig Low Frequency Effects (LFE) baskanal.

DTS signaler ned-mixes til to-kanals stereo eller behandles med Dolby Virtual Speaker for afspilning gennem 2.1 kanals anlægget.

Dolby Virtual Speaker: Denne teknologi anvender avancerede algoritmer til at gengive dynamik og surroundeffekter svarende til et præcist kalibreret 5.1 kanals system, uden andet end venstre/højre fronthøjttalere. Når Reference vælges, defineres indtrykket af lydbilledets bredde foran af afstanden mellem de to højttalere. Når Wide vælges, skabes et bredere, mere rumligt lydbillede foran til brug når højttalerne står tæt på hinanden.

USB Menu

HS systemerne er blandt de første med direkte afspilning af kompatible filer fra bærbare USB apparater via to styk USB On-The-Go stik, et på højre side og eet på bagsiden.

Et USB memory stick eller bærbar harddisk tilsluttes een af disse **USB indgange 4/7**. Hvis du har flere end to apparater som ønskes tilsluttet samtidig, kan en standard USB hub med ekstern strømforsyning anvendes med tilslutning af op til 16 bærbare USB apparater.

1. Tryk USB 1 eller USB 2 **1** på fjernbetjeningen for at tænde DVD Receiveren. TV tilsluttet HS 200 skal også være tændt.
2. Følgende skærbillede vises med mulighed for valg af filtype fra apparatet som skal benyttes. Man kan også bruge forskellige filtyper, f.eks. MP3 og JPEG, samtidig.



3. Flyt markøren til knapperne nederst til venstre i skærbilledet. Tryk ENTER for at vælge eller fravælge filtyper efter ønske.

Ved tilslutning af flere USB apparater, vises alle i samme USB menu. For at skelne mellem dem, vises de som 1 og 2. USB-enheder kan have flere opdelinger. Hvis det er tilfældet, vises de som 1a, 1b, 1c, o.s.v.

USB Menuen har følgende indstillinger. Følg forklaringerne i øverste menulinie nederst i skærbilledet for at ændre indstillingerne.

Disc: Viser pladetype.

Audio: Viser nummeret som spiller nu. Valgmulighederne vises i begge menulinier nederst i skærbilledet.

Playlist: Programmerer rækkefølgen for afspilning af den aktuelle plade.

Repeat: Vælger gentage-funktion (Gentag 1 fil, Gentag mappe)

Random: Aktiverer afspilning i tilfældig rækkefølge, hvis det kan vælges.

Picture: Vælger hvor hurtigt billedet på skærmen skal sikttes.

I USB menuen vises det aktuelle kapitel, nummer eller billede med et pilsymbol foran nummeret (MP3, WMA) eller billedet (JPEG). Numre eller billeder kan vælges fra listen nårsomhelst ved at flytte markøren til det ønskede nummer eller fil og trykke **ENTER 7** for at bekræfte.

Den øverste del af skærbilledet kan bruges til visning af hele listen ved at flytte markøren til den øverste INFO (eller i INFO) undermenu til venstre i billedet. Tryk **ENTER 7** indtil symbolet markeres lyseblåt og hele listen vises. På samme måde kan listen fjernes fra skærmen ved at markere PROGRAM undermenu og trykke **ENTER 7**.

Når HS 200 afspiller et nummer, tryk på PLAY på fjernbetjeningen for at markere nummeret som spiller.

Hvis USB-apparatet har både musikfiler (MP3, WMA) og JPEG billeder, kan man køre lyd og billede samtidig med MP3 eller WMA som underlægningsmusik til dine billeder. Vælg hvor tit billedet skifter i Picture Setting.

Man kan også nøjes med at gøre een ting: Lytte til musik (MP3 eller WMA) eller se JPEG billeder. Mens HS 200 er i Stop, klikkes på MUSIC, PICTURE eller MOVIE symbolet til venstre i skærbilledet for at vælge den ønskede filtype eller fravælge de uønskede filtyper.

NB: HS 200 kan ikke afspille formaterne SVCD/VCD, MPEG1 (Video), MPEG2 (Video) eller CD-audio (CDDA) fra ekstern USB harddisk.

- Der skal bruges en FAT32 præ-formateret ekstern harddisk med USB tilslutning. Hvis harddisken er formateret med et andet filsystem (f.eks. NTFS), skal den omformateres. Kontakt din harddisk leverandør for mere information.
- Der anbefales at man laver mapper og sorterer filerne efter filtype (video, billeder, musik). Det sikrer hurtig adgang til den ønskede fil.

Overførsel af koder fra en anden fjernbetjening

Programmering fra en anden fjernbetjening

HS 200 fjernbetjeningen kan "lære" koder direkte fra andre fjernbetjeninger i dit anlæg, f.eks. til dit TV. Sådan overføres koder fra en anden fjernbetjening til HS 200 fjernbetjeningen:

1. Den anden remotes sender-ende lægges ved **41** IR-senderen på HS 200 med 2 - 4 cm afstand.

2. Vælg en **kildetast 1** svarende til apparatet som skal reagere på koden.

3. Den valgte kildetast og **LEARN 34** holdes nede samtidig indtil **Program indikatoren 41** blinker gult og LED'en under kildetasterne lyser rødt. Slip tasterne. Næste trin skal indledes inden 20 sekunder.

4. Tryk tasten på HS fjernbetjeningen som skal programmeres. **Program indikatoren 41** holder op med at blinke.

Vigtig Note: Der kan ikke læres nye koder på alle taster. Hvis een af disse taster vælges, for-sætter **Program indikatoren 41** med at blinke efter at tasten er sluppet.

5. Mens **Program indikatoren 41** lyser konstant (5 sekunder), holdes tasten på den anden remote ned hvis kode skal "læres". Hvis du trykker for sent eller koden ikke modtages inden 5 sekunder, blinker **Program indikatoren 41** rødt tre gange og så gult. Prøv trin 4 igen. Når **Program indikatoren 41** lyser grønt, slip tasten på den anden remote. Program indikatoren blinker nu gult igen.

NOTE: Hvis **Program indikatoren 41** lyser konstant rødt i trin 5, er programmeringen mislykket. Gentag trinnene for at se om det lykkes. Hvis LED'en bliver ved med at lyse rødt, kan koden ikke overføres.

6. Gentag trin 4 og 5 for alle funktioner som ønskes overført til HS remoten.

7. Når alle koder er overført, tryk **LEARN 34**. LED'erne slukker og programmeringen afsluttes.

8. Gentag trin 1-7 for andre fjernbetjeninger med koder som skal overføres til HS remote.

Sletning af Koder

Med HS fjernbetjeningen kan du fjerne eller slette koder overført til en enkelt tast fra et enkelt apparat, eller alle koder overført for et enkelt apparat, eller alle koder overført for alle apparater.

Sådan slettes een tast for eet apparat:

1. **LEARN 34** og **kildetasten 1** for apparatet hvis kode skal slettes holdes nede samtidig.

2. Når den røde LED under kildetasten lyser og **Program indikatoren 41** blinker gult, slippes tasterne.

3. Tryk kort på kildetasten for apparatet hvor funktionen er programmeret.

4. Tryk **7-tasten 29** tre gange.

5. Tryk kort på tasten med koden som skal slettes. Program indikator'en blinker grønt to gange og lyser gult.

6. For at slette andre taster ved samme apparat, gentag trin 5.

7. Efter sidste sletning, tryk **LEARN 34** for at afslutte.

Sådan slettes alle koder for eet apparat:

1. **LEARN 34** og den relevante **Kildetast 1** holdes nede samtidig.

2. Når den røde LED under kildetasten lyser og **Program indikatoren 41** blinker gult, slippes tasterne.

3. Tryk og slip samme kildetast **1** igen for apparatet hvis koder ønskes slettet.

4. Tryk **8-tasten 29** tre gange.

5. **Program/SPL indikator 41** slukker, den røde LED under kildetasten blinker een gang og **Program/SPL indikator 41** blinker tre gange for at markere at koderne nu er slettet.

Sådan slettes alle koder for alle apparater programmeret i remote'n:

1. En hvilkensomhelst kildetast **1** holdes nede samtidig med **Learn 34**.

2. Når den røde LED under Kildetasten lyser rødt og **Program/SPL indikatoren 41** blinker gult, slip de to taster.

3. Tryk og slip samme **Kildetast 1** igen.

4. Tryk **9-tasten 29** tre gange.

5. **Program/SPL indikator 41** slukker, den røde LED under kildetasten blinker een gang og **Program/SPL indikator 41** blinker tre gange efter nogle sekunder for at markere at koderne nu er slettet.

Macro Programmering

En macro gør det let at gentage en hyppigt brugt kombination af remotekoder med et enkelt tryk. En macro kan programmeres til at sende op til 19 forskellige koder i den ønskede rækkefølge, så du kan f.eks. tænde/slukke hele anlægget med eet tryk, skifte kilde og andre hyppigt forekommende opgaver. HS fjernbetjeningen kan huske op til 4 separate macro kombinationersom man aktiverer med tryk på en **Macro** tast **21**.

1. Hvis en macro skal oprettes, tryk **MUTE 11** og den ønskede **Macro-tast 21** samtidig. Den senest valgte **kildetast** lyser rødt og **Program indikatoren 41** blinker gult.

2. De enkelte remotekoder programmeres ved at trykke tasterne i den ønskede rækkefølge. En macro kan rumme op til 19 tastninger, men hvert enkelt tryk tæller, også dem der angiver hvilket apparat de næste tastninger gælder.

Program indikatoren 41 blinker grønt to gange for at bekræfte hvert tryk.

NOTE: Når du skal indtaste koder for Power On ved et hvilket som helst apparat, trykkes **MUTE 11**. Tryk IKKE **Power On 1**.

• Husk at trykke den relevante **kildetast 1**, hvis du skal indtaste koder for et andet apparat.

3. Når alle koder er indtastet, tryk **◀/▶/▲/▼ 10** for at oprette macroen. Den røde LED under kildetasterne blinker og slukker og **Program indikatoren 41** blinker grønt to gange for at bekræfte oprettelsen af en macro.

EKSEMPEL: Sådan programmeres en **Macro 21** at tænde HS 200 og TV'et:

• Tryk **Macro 1 21** og **MUTE 11** samtidig og slip dem.

• Bemærk at Program indikatoren blinker gult.

• Tryk Kildetast for **TV 1**.

• Tryk **MUTE 11** for at programmere HS 200 tænd-kode.

• Tryk **Screen Power On 35** for at gemme TV Power On koden.

• Tryk **◀/▶/▲/▼ 10** for at afslutte og gemme Macro sekvensen.

Hver gang du trykker **Macro 1 21** fremover, sender fjernbetjeningen alle Power On koder.

Sletning af Macro

Sådan slettes alle koder i en macro:

1. Tryk **MUTE 11** og **Macro-tasten 21** med de koder som du ønsker at slette.

2. **Program indikatoren 41** blinker gult og den røde LED under **Kildetasterne 1** lyser.

3. Inden 10 sekunder, tryk **MUTE 11**.

4. Den røde LED under **kildetasten** slukker og **Program indikatoren 41** blinker grønt tre gange og slukker.

5. Når **Program indikatoren 41** slukker, er Macroen slettet.

DVD Sprogkoder

Hvilke sprog der er til stede som lydspor eller undertekster bestemmes af discproducenten. Se DVD'ens omslag for information om tilgængelige sprog. For adgang til visse sprog skal man indtaste en kode fra følgende liste.

Sprog	Kode	Sprog	Kode	Sprog	Kode
Abkhazian	6566	Hausa	7265	Samoaan	8377
Afar	6565	Hebrew	7387	Sangho	8371
Afrikaans	6570	Hindi	7273	Sanskrit	8365
Albanian	8381	Hungarian	7285	Scots Gaelic	7168
Ameharic	6577	Icelandic	7383	Serbian	8382
Arabic	6582	Indonesian	7378	Servo-Groatian	8372
Armenian	7289	Interlingua	7365	Sesotho	8384
Assamese	6583	Interlingue	7369	Setswana	8478
Aymara	6588	lunpiak	7375	Shona	8378
Azerbaijani	6590	Irish	7165	Sindhi	8368
Bashkir	6665	Italian	7384	Singhalese	8373
Basque	6985	Japanese	7465	Siswati	8383
Bengali; Bangla	6678	Javanese	7487	Slovak	8375
Bhutani	6890	Kannada	7578	Slovenian	8376
Bihari	6672	Kashmiri	7583	Somali	8379
Bislama	6673	Kazakh	7575	Spanish	6983
Breton	6682	Kinyarwanda	8287	Sundanese	8385
Bulgarian	6671	Kirghiz	7589	Swahili	8387
Burmese	7789	Kirundi	8278	Swedish	8386
Byelorussian	6669	Korean	7579	Tagalog	8476
Cambodian	7577	Kurdish	7585	Tajik	8471
Catalan	6765	Laothian	7679	Tamil	8465
Chinese	9072	Latin	7665	Tatar	8484
Corsican	6779	Latvian, Lettish	7686	Telugu	8469
Croatian	7282	Lingala	7678	Thai	8472
Czech	6783	Lithuanian	7684	Tibetan	6679
Danish	6865	Macedonian	7775	Tigrinya	8473
Dutch	7876	Malagasy	7771	Tonga	8479
English	6978	Malay	7783	Tsonga	8483
Esperanto	6979	Malayalam	7776	Turkish	8482
Estonian	6984	Maltese	7784	Turkmen	8475
Faroese	7079	Maori	7773	Twi	8487
Fiji	7074	Marathi	7782	Ukrainian	8575
Finnish	7073	Moldavian	7779	Urdu	8582
French	7082	Mongolian	7778	Uzbek	8590
Frisian	7089	Naru	7865	Vietnamese	8673
Galician	7176	Nepali	7869	Volapuk	8679
Georgian	7565	Norwegian	7879	Welsh	6789
German	6869	Occitan	7967	Wolof	8779
Greek	6976	Oriya	7982	Xhosa	8872
Greenlandic	7576	Oromo (Afan)	7977	Yiddish	7473
Guarani	7178	Panjabi	8065	Yoruba	8979
Gujarati	7185	Pashto, Pushto	8083	Zulu	9085
		Persian	7065		
		Polish	8076		
		Portuguese	8084		
		Quechua	8185		
		Rhaero-Romance	8277		
		Romanian	8279		
		Russian	8285		

Fejlsøgning

Hvis du oplever problemer med systemet, gennemgå denne fejlsøgning først. Hvis problemet ikke løses, kontakt din Harman Kardon forhandler.

Ingen strøm.

- Lysnetledningen skal sidde godt på plads i kontakten.
- Beskyttelseskredsløbet kan være aktiveret. Træk stikket ud kortvarigt og sæt det ind igen.

Intet billede.

- Alle tilslutninger skal være korrekte og stramme.
- Videokablet kan være beskadiget eller defekt. Prøv med et andet.
- Systemet skal være tilsluttet videoindgang på TV'et (se side 14).
- TV'et skal være tændt.
- Den korrekte indgang skal være valgt på TV'et for at se video fra systemet.

Støj i billedet.

- Rengør pladen.
- Hvis billedet fra systemet går via en videobåndoptager til TV'et, kan kopibeskyttelsen på nogle DVD påvirke billedkvaliteten. Hvis alle tilslutninger og indstillinger er korrekte, og der fortsat er forstyrrelser, prøv at tilslutte systemet direkte til TV'ets S-Video indgang, hvis TV'et har S-Video (se side 14).

Billedformattet er forkert (billedet virker "udstrakt") ved gengivelse af widescreen-billede, selv om "TV DISPLAY" i SETUP menuen er indstillet til "16:9".

- Hvis du bruger SCART forbindelse, skal HS 200 tilsluttes direkte til TV'et, ellers er det ikke sikkert at TV'ets automatisk skift til widescreen virker.
- Hvis TV'et ikke er tilsluttet HS med SCART eller hvis autoswitch funktionen ikke virker, skal du manuelt ændre TV'ets billedformat til 16:9 (hvis denne funktion findes på dit TV).
- Afhængig af TV'et, er det måske ikke muligt at ændre billedformat. Hvis TV'et ikke kan indstilles til 16:9, bør du ikke vælge "16:9" til TV Display. Så er ændring af billedformat ikke nødvendig.

Ingen lyd eller svag lyd.

- Alle højttalere og apparater skal være tilsluttet korrekt og stramt.
- Den ønskede kilde skal være valgt og aktiveret.
- Tryk **MUTE** på fjernbetjeningen. Tryk **MUTE** på fjernbetjeningen, hvis MUTE ON blinker i displayet.
- Beskyttelseskredsløbet er aktiveret på grund af kortslutning. Sluk for systemet, fjern kortslutningen og tænd for systemet igen.
- Et signalkabel kan være defekt. Prøv med et nyt.
- Ved pause, langsom gengivelse eller hurtig frem/tilbage, skal man ikke høre noget. Tryk ► **PLAY** for normal afspilning.
- Højttalerindstillinger kontrolleres (se side 19).

Venstre og højre kanaler er ude af balance eller byttet om.

- Højttalerne og alle apparater skal være tilsluttet korrekt og stramt.

Der er brum eller støj.

- Alle højttalertilslutninger skal være stramme.
- Signal- og højttalerkabler skal være væk fra motorer, transformatorer og mindst 3 meter fra fluorescerende lamper.
- Flyt TV'et væk fra lydanlægget.
- Rens bøsninger, stik og kontakter med en klud fugtet let med sprit.
- Rengør pladen.

Niveauet går automatisk ned og kan ikke skrues op.

- Den interne temperatur er for høj. Vent ca. et minut indtil forstærkeren køler af og er nede på en normal arbejdstemperatur.

Radiostationer går ikke igennem.

- Antennen skal være korrekt tilsluttet. Antennen justeres eller ekstern antenne tilsluttes, om nødvendigt.
- Stationens signal er for svagt til automatisk søgning. Brug manuel søgning.
- Der er ikke gemt stationer i hukommelsen.
- Radio skal være valgt som kilde.

Fjernbetjeningen virker ikke.

- Der skal være fri bane mellem fjernbetjeningen og HS 200.
- Flyt fjernbetjeningen tættere på systemet.
- Sigt direkte med fjernbetjeningen mod remote-føleren på forsiden af HS 200.
- Begge batterier udskiftes med nye.
- Batterierne skal være korrekt monteret.

Pladen spiller ikke.

- Der er ikke nogen plade i. ("NO DISC" vises i forsiden display og på TV-skærmen.) Læg en plade i.
- Pladen skal ligge korrekt med spillesiden nedad i skuffen.
- Rengør pladen.
- Systemet kan ikke spille CD-ROM, m.m. (se side 3).
- Systemet kan ikke spille DVD med en anden regionskode (se side 13).

DVD'en afspilles straks.

- Ved visse DVD er dette normalt.

Afspilning afbrydes automatisk.

- Visse plader har auto-pause signal som stopper afspilning på bestemte tidspunkter.

Fejlsøgning

Søgning af næste/forrige nummer eller direkte søgning med taltaster, hurtigspilning, langsom gengivelse, repeat eller Program, m.m. virker ikke.

- Ved nogle DVD plader eller VCD plader, kan visse funktioner ikke bruges. Det kaldes DVD Playback Control.

Beskeder på skærmen er ikke på det ønskede sprog.

- Vælg sprog til display og foretrukne undertekster i SETUP menu (se side 18). Hvis DVD'en ikke har det sprog som du har valgt til menu, undertekster, m.m., så vælges et andet sprog automatisk.

Filmens sprog kan ikke ændres under afspilning.

- Der er måske ikke flere sprog på DVD'en.
- Pladen er programmeret til at blokere for ændring af lydspor med Audio tasten på fjernbetjeningen eller Audio linien i Player menuer. Hvis det er tilfældet, skal lydspor vælges i pladens hovedmenu.

Sproget til undertekster kan ikke ændres under DVD afspilning.

- Der er måske ikke flere sprog på DVD'en.
- Pladen er programmeret til at blokere for ændring af undertekster med Subtitle tasten på fjernbetjeningen eller Subtitle linien i Player menuer. Hvis det er tilfældet, skal undertekster vælges i pladens hovedmenu.

Undertekster kan ikke slukkes under DVD afspilning.

- Ved visse DVD, kan underteksterne ikke slukkes.

Kameravinklen kan ikke ændres under DVD afspilning.

- Vinkler kan vælges når kameravinklesymbolet vises på skærmen.
- Ved visse DVD, kan vinklen ikke ændres.

Der er uregelmæssigheder ved systemets funktion.

- Statisk elektricitet, m.m. kan påvirke systemet. Træk stikket ud, vent lidt og sæt stikket ind igen.

Se også afsnittet om Fejlsøgning i højtalerens brugsvejledning.

Ordforklaringer

Bit rate

Tallet angiver hvor mange data der er komprimeret på en DVD per sekund. Enheden er Mbps (megabit per sekund). 1 Mbps indikerer at der hvert sekund aflæses 1.000.000 bits. Højere bit rate betyder større datamængde, men ikke nødvendigvis højere billedkvalitet.

Chapter (kapitel)

Et afsnit af en DVD som er mindre end en titel. Titler kan bestå af mange kapitler, ganske få eller slet ingen. Hvert kapitel er nummereret for let søgning.

Dolby Digital (5.1, AC-3)

Dolby Digital er et mere avanceret surroundformat end Dolby Pro Logic. Surroundkanalerne er i stereo med udvidet frekvensområde i forhold til Pro Logic og der er en selvstændig dybbas kanal. Denne type diskret digital surround kaldes 5.1, fordi der er 5 kanaler plus en subwooferkanal som ikke dækker det fulde frekvensområde. Alle 6 kanaler er indspillet separat for større kanaladskillelse. Og fordi signalet er digitalt, er der mindre tab. Navnet AC-3 fortæller at det er den tredje Audio Coding metode udviklet af Dolby Laboratories Licensing Corporation.

HS 200 er fremstillet under licens fra Dolby Laboratories. "Dolby," AC-3, "Pro Logic" og dobbelt-D symbolet er varemærker som tilhører Dolby Laboratories. Confidential Unpublished Works. ©1992.

1997 Dolby Laboratories, Inc.
Alle rettigheder forbeholdes.

Dolby Pro Logic II Surround

Denne metode gør det muligt at hente stereo eller 5 kanaler fra et stereosignal. Sammenlignet med den allerførste Dolby Surround, har Dolby Pro Logic II større kanaladskillelse for et mere præcist lyd billede. Det fulde udbytte af Dolby Pro Logic II fås med et par surroundhøjtalere og en centerhøjtaler. Surroundkanalerne er i stereo.

DTS

Dette diskrete, digitale surroundformat udviklet af Digital Theater Systems, Inc. benytter samme 5,1 højtaleropstilling som Dolby Digital. Surroundkanalerne er i stereo og der er en separat dybbas kanal. DTS sikrer 5.1 diskrete kanaler af høj lyd kvalitet. Kanaladskillelsen er høj, fordi alle kanaler lagres separat og signalbehandlingen sker digitalt.

Fremstillet under licens fra Digital Theater Systems, Inc. US patentnr. 5.451.942. Patenter er udstedt eller under behandling i andre lande. "DTS" og "DTS Digital Surround" er varemærker som tilhører Digital Theater Systems, Inc. ©1996 Digital Theater Systems, Inc. Alle rettigheder forbeholdes.

MPEG Audio

Internationalt standardsystem til kodning af komprimerede lyd signaler godkendt af ISO/IEC. MPEG findes på nogle DVD som alternativt lyd spor.

DVD

En CD-lignende plade som kan rumme op til 8 timer video. En DVD med een side og eet lag data kan rumme 4,7 GB (GigaByte), 7 gange mere end en CD. En DVD med een side og to lag data kan rumme 8,5 GB. En DVD med eet lag data på hver side kan rumme 9,4 GB. En DVD med to lag data på hver side kan rumme 17 GB. Billedformatet er MPEG 2, en verdensstandard for digitalkompression. Mængden af billeddata reduceres til kun 2,5% af det oprindelige. DVD bruger dog variabel kompression, så scener med megen bevægelse og hurtige skift får flere data end stille scener. Lyden er typisk i Dolby Digital, DTS, PCM eller en kombination af disse for ren digital vellyd. Desuden kan DVD tilbyde avancerede funktioner som flere kameravinkler og flere sprog til både dialog og undertekster.

Kameravinkler

Visse DVD kan vise scener fra flere forskellige kameravinkler.

Flere sprog

Ved visse DVD kan man vælge mellem flere sprog til dialog og/eller undertekster.

Forældrekontrol

Denne funktion kan bruges (især på amerikanske DVD) til at begrænse børns adgang til visse typer film. Der er flere grader af "censur" som man kan indstille. Når forældrekontrol aktiveres, kan maskinen nægte at spille plader der overstiger den valgte censurgrænse, springe over volds-scener eller vise en mildere version, m.m.

Title (Titel)

Det længste afsnit på en DVD kaldes en titel. Det kan være en spillefilm, dokumentar, en samling musiknumre eller en anden inddeling af indholdet. Hver titel er nummereret for let søgning.

Track (Nummer)

En sang eller andet musikafsnit på en CD. Hvert nummer kan søges direkte.

PCM

Pulse code modulation er CD-mediets ukomprimerede dataformat.

NTSC

Amerikansk TV standard skabt af National Television Standards Committee.

PAL

Phase Alternation Line - TV/videostandarden i de fleste europæiske lande.

HS 200 Controller specifikationer

DVD afspiller

Laser:	Halvleder laser, bølgelængde 650nm
Signalsystem:	NTSC / PAL
Video signal horisontal opløsning:	> 480 liner (DVD)
Video signal-støj forhold:	> 60 dB (DVD)
Audio frekvensgang: (Stereo)	DVD (PCM): 20 Hz ~ 22 kHz (+/- 1,0 dB) CD (PCM): 20 Hz ~ 20 kHz (+/- 1,0 dB)
Audio signal-støj forhold:	> 80 dB (PCM)
Total harmonisk forvrængning:	< 0,01% (PCM)
Dynamikområde:	DVD (PCM): > 85 dB (EIAJ, 2kHz) CD: > 85 dB (EIAJ)

FM Tuner

System:	PLL kvarts-låst digital synthesizer
Frekvensområde:	87,50 ~ 108,00 MHz
Antenneterminal:	75 ohm, ubalanceret
Frekvensspring:	10,7 MHz

Video Udgange HDMI

Component Videoudgang:	Y: 1 Vp-p/75 ohm, sync negativ polaritet Cr: 0.7 Vp-p/75 ohm Cb: 0.7 Vp-p/75 ohm
CVBS Video:	1 Vp-p 75 ohm
S-video:	Y: 1 Vp-p 75 ohm C: PAL 0,3 Vp-p 75 ohm / NTSC 0,286 Vp-p 75 ohm

Audio Linieudgange

Audio L/R:	2 Vrms, 1 kilohm
------------	------------------

General

Lysnetspænding:	AC 230 V, 50 Hz
Max Strømforbrug:	300 W
Strømforbrug:	mindre end 2 W
Mål (BxHxD):	350 x 84 x 250 mm
Vægt:	3,8 kg

* Ret til ændring af beskrivelser og specifikationer uden varsel forbeholdes.

Dybdemål omfatter drejknapper, trykknapper og tilslutningsterminaler. Højdemål omfatter fødder og kabinet.

Ret til ændring af alle funktioner og specifikationer forbeholdes.

Harman Kardon er et registreret varemærke som tilhører Harman International Industries, inc.

Dolby, Pro Logic og dobbelt-D symbolet er Dolby Laboratories varemærker registreret i USA og/eller andre lande. Alle rettigheder forbeholdes.

DTS is a trademark of Digital Theater Systems, Inc.

Windows Media® Audio (WMA) is a proprietary file format developed by Microsoft.

DivX er et registreret varemærke som tilhører DivX, Inc.

HDMI, HDMI logo og High Definition Multimedia Interface er varemærker eller registrerede varemærker som tilhører HDMI Licensing LLC.

harman/kardon®

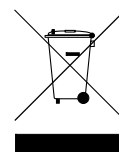

H A Harman International® Company
250 Crossways Park Drive, Woodbury, New York 11797
516.422.HKHK (4545) Fax: 516.682.3523 (USA only)
www.harmankardon.com
Harman Consumer Group Inc.:
2, route de Tours, 72500 Château-du-Loir, France
© 2007 Harman Kardon, Incorporated
Part No.: 01.00.YS.SM1.E786